

George Frideric
HANDEL

Alexander's Feast

Das Alexanderfest

HWV 75

Soli STB (SATB), Coro SATB
2 Flauti dolci, 2 Oboi, 3 Fagotti
2 Corni, 2 Trombe, Timpani
2 Violini, Viola e Basso continuo
(Violoncello / Contrabbasso, Cembalo / Organo)

herausgegeben von / edited by
Felix Loy

Stuttgart Handel Editions
Urtext

Klavierauszug / Vocal score
Paul Horn



Carus 55.075/03

Inhalt / Contents

Vorwort		III
Foreword		VI

First Part

1.	Ouverture		1
2.	Recitative (Tenore)	'Twas at the royal feast / <i>Am königlichen Fest</i>	5
3.	Air (Tenore) and Chorus	Happy, happy, happy pair! / <i>Selig, selig, selig Paar!</i>	6
4a.	Recitative (Tenore)	Timotheus, plac'd on high / <i>Der Sänger ragt hervor</i>	15
4b.	Recitative (Tenore)	Timotheus, plac'd on high / <i>Der Sänger ragt hervor</i>	15
5.	Accompagnato (Soprano)	The song began from Jove / <i>Das Lied begann vom Zeus</i>	16
6.	Chorus	The list'ning crowd / <i>Den stillen Trupp</i>	17
7.	Air (Soprano)	With ravish'd ears / <i>Der König horcht</i>	22
8.	Recitative (Tenore)	The praise of Bacchus / <i>Des Bacchus Lob</i>	26
9.	Air (Basso) and Chorus	Bacchus, ever fair and young / <i>Bacchus, ewig jung und schön</i>	27
10.	Recitative (Tenore)	Sooth'd with the sound / <i>Siegprangend fühlt der Held das Lied</i>	34
11a/b.	Accompagnato (Soprano/Alto)	He chose a mournful muse / <i>Nun flößt sein Trauerton</i>	35
12a/b.	Air (Soprano/Alto)	He sung Darius, great and good / <i>Er sang den Perser, groß und gut</i>	35
13a/b.	Accompagnato (Soprano/Alto)	With downcast looks / <i>Gesenkt das Haupt</i>	37
14.	Chorus	Behold Darius, great and good / <i>Seht an den Perser, groß und gut</i>	38
15a.	Recitative (Tenore)	The mighty master smil'd / <i>Der Meister lächelt</i>	43
16a.	Arioso (Soprano)	Softly sweet, in Lydian measures / <i>Töne sanft, du lydisch Brautlied!</i>	43
15b.	Recitative (Alto)	The mighty master smil'd / <i>Der Meister lächelt</i>	45
16b.	Arioso (Alto)	Softly sweet, in Lydian measures / <i>Töne sanft, du lydisch Brautlied!</i>	46
17a/b.	Air (Soprano/Tenore)	War, he sung, is toil and trouble / <i>Krieg, o Held! ist Sorg' und Arbeit</i>	48
18.	Chorus	The many rend the skies / <i>Der ganz Chor erheb' ein Lobgeschrei</i>	52
19.	Air (Soprano)	The prince, unable to conceal / <i>Der Fürst, der seine Glut</i>	64

Second Part

20.	Accompagnato (Tenore) and Chorus	Now strike the golden lyre again / <i>Erschalle, goldnes Saitenspiel!</i>	68
21a/b.	Air (Basso/Alto)	Revenge! Timotheus cries / <i>Gib Rach'! heult alles laut</i>	74
22.	Accompagnato (Tenore)	Give the vengeance due / <i>Rache, Rache gib deinem wackern Heer!</i>	80
23.	Air (Tenore)	The princes applaud / <i>Es jauchzen die Fürsten</i>	81
24.	Air (Soprano) and Chorus	Thais led the way / <i>Thais führt ihn an</i>	85
25.	Accompagnato (Tenore) and Chorus	Thus, long ago / <i>So stimmte vor</i>	92
26b.	Recitative (Alto)	Your voices tune / <i>Stimmt an den Sang</i>	99
27b.	Duet (Soprano, Alto)	Let's imitate her notes above / <i>Im Wettgesang strebt all' ihr nach</i>	99
28.	Recitative (Tenore, Basso)	Let old Timotheus yield the prize / <i>Timotheus, der Preis sei dein!</i>	103
29.	Chorus	Let old Timotheus yield the prize / <i>Timotheus, der Preis sei dein!</i>	104
30a.	Additional Chorus	Your voices tune / <i>Stimmt an den Sang</i>	112

Anhang / Appendix

25x.	Accompagnato (Tenore)	Thus, long ago / <i>So stimmte vor</i>	118
------	-----------------------	--	-----

Zu diesem Werk ist folgendes Aufführungsmaterial erhältlich: Partitur (Carus 55.075), Studienpartitur (Carus 55.075/07), Klavierauszug (Carus 55.075/03), Chorpartitur (Carus 55.075/05), komplettes Orchestermaterial (Carus 55.075/19).
The following performance material is available: full score (Carus 55.075), study score (Carus 55.075/07), vocal score (Carus 55.075/03), choral score (Carus 55.075/05), complete orchestral material (Carus 55.075/19).

Eingespielt auf CD mit Solisten, dem Kölner Kammerchor & Collegium Cartusianum, Leitung Peter Neumann (Carus 83.424).
Available on Carus CD, with soloists, Kölner Kammerchor & Collegium Cartusianum, conducted by Peter Neumann (Carus 83.424).

Zu diesem Werk ist **carus music**, die Chor-App, erhältlich. Sie enthält die Noten, eine Einspielung des Werkes und einen Coach zum Üben der eigenen Chorstimme. www.carus-music.com

For this work **carus music**, the choir app, is available. In addition to the score and a recording, the app offers a coach to learn the choral parts. www.carus-music.com

Vorwort

In den letzten Wochen des Jahres 1735 begann Georg Friedrich Händel die Kompositionsarbeit an seinem neuen Werk *Alexander's Feast*, das die Fastenzeit 1736 mit einem publikumswirksamen Paukenschlag eröffnen sollte. Bereits seit 1732 hatte Händel versucht, durch die vermehrte Komposition und Aufführung von Oratorien dem für ihn immer bedrohlicher werdenden Konkurrenzkampf zwischen den Londoner Opernkompanien mit der „Doppelstrategie“ von Opern und Oratorien zu entkommen, indem er zum einen neue Publikumsschichten erschloss, die die italienische Oper ablehnten, und zum anderen durch den Wegfall von Szene und Kostümen seine Aufführungen deutlich preiswerter produzieren konnte. Als zusätzliche Attraktion schob er Instrumentalwerke ein, bei denen bekannte Solisten (einschließlich seiner selbst) präsentiert wurden. So hatte er seit 1732 unter anderem die überarbeitete Version der bereits 1718 komponierten *Esther* sowie *Deborah* und *Athalia* recht erfolgreich aufgeführt.

Das neue Werk schuf Händel auf der Basis einer Dichtung, die im England des frühen 18. Jahrhunderts als Meisterwerk verehrt wurde – John Drydens Ode *Alexander's Feast, or, The Power of Musick*, 1692 entstanden und 1697 im Druck veröffentlicht und im selben Jahr erstmals vertont von Jeremiah Clarke. Damit nutzte Händel nicht nur den großen Bekanntheitsgrad des Dichters und der Ode; die Wahl dieses Textes war gleichzeitig „ein explizites Bekenntnis zur Tradition der englischen Dichtung und zur Verwendung englischer Texte als Grundlage für musikdramatische Produktionen.“¹ Der Erfolg stellte sich beinahe zwangsläufig ein: *Alexander's Feast* wurde zu einem der beliebtesten Werke Händels und zu seinen Lebzeiten das – neben *Acis and Galatea* sowie *Messiah* – am häufigsten aufgeführte oratorische Werk.

Für die Einrichtung von Drydens Ode zur Komposition beauftragte Händel den Londoner Librettisten Newburgh Hamilton (ca. 1700–1759), der die in sieben Stansen gegliederte Dichtung Drydens in zwei Teile gliederte, mit geeigneter Aufteilung in Rezitative, Arien und Chöre, Drydens Dichtung ansonsten aber weitestgehend unangetastet ließ. Nur als Anhang fügte er eigene Verse aus seiner Cäcilienode von 1720 (*The Power of Musick*) hinzu („Your voices tune“ und „Let's imitate her notes above“).

Die Macht der Musik wird in der Ode anhand eines Festes dargestellt, das Alexander der Große anlässlich seines Sieges über die Perser (330 v. Chr.) begeht. Dabei preist der Sänger Timotheus den siegreichen Herrscher, lobt die durch Bacchus gewährten irdischen Freuden, gemahnt aber auch an die zerstörerische Kraft des Krieges im Schicksal des Perserkönigs Darius und singt von der wahrhaft göttlichen Gabe der Liebe, bevor er im zweiten Teil zur Rache für die gefallenen griechischen Krieger aufruft. Schließlich wird die Verbindung zur christlichen Neuzeit geschlagen, indem

Timotheus zum Wegbereiter der heiligen Cäcilia erklärt und diese selbst gerühmt wird. Die gewaltige emotionale Spannweite der ausgebreiteten Situationen bot Händel ein ebenso breites Feld zur kontrastreichen musikalischen Affektdarstellung und Illustration.

Die Entstehung der Komposition ist durch drei Datierungen in der autographen Partitur dokumentiert. Begonnen hat Händel vermutlich im Dezember 1735, spätestens in den letzten Tagen des Jahres: Der erste Teil (bis Nr. 19) lag am 5. Januar 1736 vor, der zweite (bis Nr. 29) am 12. Januar. Es folgten Revisionen des ganzen Werks, bei denen einiges gestrichen und hinzugefügt wurde,² unter anderem der „Additional Chorus“ (Nr. 30a), an dessen Ende Händel vermerkt: „Fine 17 January 1736“.

Das Concerto grosso C-Dur (HWV 318), das zwischen den beiden Teilen erklingen sollte, stellte Händel eine Woche später, am 25. Januar fertig. Am Beginn des zweiten Teils war eine thematisch passende italienische Kantate vorgesehen, *Cecilia volgi un sguardo* (HWV 89); diese komponierte Händel vermutlich in der Folge. Auch das Harfenkonzert B-Dur (op. 4 Nr. 6, HWV 294)³, das nach dem Rezitativ Nr. 4a („Timotheus, plac'd on high“) zur Illustration der Klangwelt des antiken Sängers erklang, muss in diesen Wochen vor der Uraufführung entstanden sein.

Mit *Alexander's Feast* eröffnete Händel am 19. Februar 1736 seine Oratorienspielzeit im Covent Garden Theatre. Außer den bereits genannten Instrumentalwerken und der italienischen Kantate führte Händel noch das Orgelkonzert g-Moll (op. 4 Nr. 1, HWV 289) auf,⁴ und zwar gegen Ende, nach dem Chor „Let old Timotheus yield the prize“ (Nr. 29).

Für die Solopartien hat Händel bis zur Aufführung seiner letzten Oper (*Deidamia*, 1741), d. h. auch für *Alexander's Feast*, unter anderen auch Solisten der Oper engagiert. In der ersten Aufführung sangen zwei Sopranistinnen, Anna Strada del Pò sowie Cecilia Young, außerdem der Tenor John Beard, den Händel seit 1732 regelmäßig engagierte, und die Bassisten Thomas Reinhold und „Mr. Erard“.

Als Chorsänger dürften, wie auch bei den meisten anderen Oratorien-Darbietungen Händels in London, professionelle Sänger der Chapel Royal, ergänzt um Sänger von St. Paul's Cathedral und Westminster Abbey, mitgewirkt haben. Üblicherweise war der Sopran mit Knabenstimmen besetzt, der Alt mit Falsettisten. Die meisten Instrumentalisten waren vermutlich Mitglieder des Theaterorchesters, das im Kern aus den Hofmusikern, den „24 Musicians in Ordinary“, bestand.⁵ Als Beispiel für die Besetzungstärke

¹ Panja Mücke, „Eine unternehmerische Entscheidung. Zur Entstehung und den ersten Aufführungen von *Alexander's Feast*“, in: *Die Macht der Musik: Georg Friedrich Händels „Alexander's Feast“*, hrsg. von Anja Bettenworth und Dominik Höink, Göttingen 2010, S. 85–92, Zitat S. 88.

² Siehe hierzu ausführlich Donald Burrows, „The composition and first performance of Handel's 'Alexander's Feast'“, in: *Music & Letters* 64 (1983), S. 206–211.

³ Siehe Carus 55.294.

⁴ Möglicherweise in einer von der überlieferten Form etwas abweichenden Gestalt; Donald Burrows, „Handel and 'Alexander's Feast'“, in: *The Musical Times*, 1982, S. 252–255, hier S. 252.

⁵ Hans Joachim Marx, *Händels Oratorien, Oden und Serenaten*, Göttingen 1998, S. XXIX. Zur zeitgenössischen Besetzung und

Händel'scher Aufführungen kann eine Notiz des französischen Kulturreisenden Pierre-Jacques Fougereux gelten, der 1728 einer Opernaufführung beiwohnte, in der das Orchester wie folgt besetzt war: 24 Violinen [und Violen?], 3 Violoncelli, 2 Kontrabässe, 3 Fagotte sowie Block- und Querflöten [dieselben Musiker spielten die Oboen], Trompeten und Hörner, 2 Cembali und Basslaute.⁶ Auch weit größer besetzte Aufführungen sind dokumentiert, so die Erstaufführung von *Deborah*, an der etwa 75 Instrumentalisten teilgenommen haben sollen.⁷

Die Uraufführung haben mehr als 1300 Zuhörer miterlebt, wie *The London Daily Post* am folgenden Tag berichtete: Nie zuvor sei bei einer ähnlichen Aufführung „so numerous and splendid an Audience at any Theatre in London“ zugegen gewesen. „It met with general applause [...]“.⁸ Bis zum 17. März gab es noch vier Wiederholungen; in der nächsten Saison wurde *Alexander's Feast* wieder aufgenommen (sechs Aufführungen vom 16.3. bis 25.6.1737), danach in den Jahren 1739, 1742, 1751, 1753 und 1755; insgesamt gab es zu Händels Lebzeiten 25 Aufführungen. Wahrscheinlich nur einmal, 1739, wurde das Werk anlässlich des Cäcilientages aufgeführt (am 22. November, wiederholt am 27.). Bereits 1738 wurde bei John Walsh in London die vollständige Partitur im Druck veröffentlicht.

Anlässlich der Wiederaufnahmen hat Händel, wie oft bei seinen Opern und Oratorien, Veränderungen vorgenommen, die sowohl die zusätzlich aufgeführten Werke als auch die einzelnen Teile des Hauptwerks betreffen. Zu welchem Zeitpunkt die in Händels Direktionspartitur sichtbaren Kürzungen in einigen Nummern vorgenommen wurden, ist nicht bekannt. Möglicherweise bot die im November 1739 zusätzlich aufgeführte *Ode for St. Cecilia's Day* einen Anlass, durch Kürzungen Zeit für das neue Werk zu schaffen.⁹ In der Edition sind diese Kürzungen durch Klammerung mit erläuternden Fußnoten mitgeteilt (siehe Nr. 9, 12, 14, 18, 21 und 25).

Hinweise zur Aufführungspraxis

Harfenkonzert, Blockflöten

Das Harfenkonzert, das Händel für die Uraufführung von *Alexander's Feast* komponierte, ist, aufgrund seines direkten Bezugs zur Vorstellung des antiken Sängers Timotheus mit seiner Lyra, ursprünglich als integraler Bestandteil dieses Werks anzusehen. Nach Möglichkeit sollte es daher musiziert werden, wenn die Fassung a gewählt wird.¹⁰ Falls

das Harfenkonzert nicht mit aufgeführt wird, ist wegen des harmonischen Anschlusses das Rezitativ Nr. 4b zu wählen, auch wenn im Übrigen die Fassung a musiziert wird.

Wird das Harfenkonzert nicht aufgeführt, dann sind Blockflöten nur im *Accompagnato* Nr. 25 besetzt. Für diesen Fall (unabhängig von der gewählten Fassung) wird mit dem Anhang Nr. 25x eine Möglichkeit angeboten, die Nummer ohne Blockflöten aufzuführen. Es handelt sich um eine in der autographen Partitur vorhandene Fassung, die jedoch nicht in die Dirigierpartitur übernommen wurde und daher von Händel vermutlich nie aufgeführt wurde.

Basso continuo

Die im Basso continuo beteiligten Instrumente sind wohl weitestgehend aus den Beischriften in den Quellen (teils nur bei einzelnen Stücken) zu erschließen: genannt werden Violoncello, Contrabbasso, Fagotto (*Bassons*), Cembalo sowie Organo. Soweit die Fagotte keine obligaten (separat notierten) Stimmen haben, ist wohl davon auszugehen, dass beide bzw. alle drei Fagotte die Continuo-Stimme gespielt haben; darauf deutet nicht zuletzt der gebrauchte Plural „Bassons“ hin.

Wenn auch beim vorliegenden Werk in den Quellen nur an wenigen Stellen explizit die Besetzung des Continuo angegeben wird, so kann man, was den Einsatz der Orgel angeht, aus den erhaltenen Quellen der Händel'schen Oratorien und Opern generell folgende Grundsätze ableiten:¹¹ In *Secco*-Rezitativen schweigt die Orgel, in *Accompagnati* spielt sie manchmal *tasto solo*. Die Arien werden in der Regel ebenfalls vom Cembalo und nicht von der Orgel begleitet; Ausnahmen bilden einige Arien für tiefere Stimmen, insbesondere Bass (seltener Tenor), bei denen die Orgel *tasto solo* eingesetzt wird. In Chören spielt die Orgel an durchsichtigen, polyphonen Stellen die Chorstimmen *colla parte*, in klanglich dichteren und homophonen Passagen ist meist ein freier, akkordischer Satz vorgesehen; in Fugen und Fugati folgt die Orgel den Einzelstimmen, bis der Satz vollstimmig ist. In Instrumentalstücken spielt die Orgel teils *tasto solo*, teils wie in den Chören einen akkordischen Satz; dabei wechselt die Art der Begleitung in der Regel nicht innerhalb eines Satzes.

Die Fassungen 1736 und 1751

Die vorliegende Edition bietet neben der Fassung der Uraufführung auch diejenige des Jahres 1751. Zum einen soll die neu komponierte Musik des Duetts Nr. 27b für Aufführungen zugänglich gemacht werden; sie kann jedoch nicht isoliert stehen, sondern ist, aufgrund der zahlreichen kleineren Änderungen, die Händel 1751 außerdem gegenüber 1736 vorgenommen hat, in den Zusammenhang einzubetten. Die Änderungen können zwar, zumindest teilweise, lediglich als aufführungspraktische Anpassung an

Aufführungspraxis der Oratorien-Aufführungen insgesamt vgl. ebd., S. XXII–XXXV, sowie Winton Dean, *Handel's Dramatic Oratorios and Masques*, Oxford 1990, darin das Kapitel „The Oratorios in Performance“.

⁶ Winton Dean, „A French Traveller's View of Handel's Operas“, in: *Music & Letters* 55 (1974), S. 172.

⁷ *Händel-Handbuch Band 4. Dokumente zu Leben und Schaffen*, hrsg. von der Editionsleitung der Hallischen Händel-Ausgabe, Leipzig/Kassel 1985, S. 211. – Zur Besetzung siehe auch Vorwort zur Edition von *Saul*, Carus 55.053.

⁸ *Händel-Handbuch Band 4*, ebd., S. 260.

⁹ Burrows (wie Anmerkung 4), S. 252.

¹⁰ Falls kein Harfensolist, aber ein Cembalosolist zur Verfügung steht, wäre die Aufführung als Cembalokonzert eine denkbare Variante. – In erweitertem Sinne kann ergänzend hierzu auch die Aufführung eines Orgelkonzerts, wie von Händel praktiziert,

vor der Nr. 30a als Pendant gesehen werden, indem die heilige Cäcilia durch die Orgel vertreten und somit auch instrumental dem antiken Sänger gegenübergestellt wird.

¹¹ Hans Dieter Clausen, *Händels Direktionspartituren („Hand-exemplare“)*, Hamburg 1972, S. 62. Das einzige Werk mit detaillierten Angaben zum Einsatz der Orgel ist *Saul* (vgl. Vorwort und Edition der Carus-Ausgabe 55.053).

veränderte Verhältnisse gesehen werden, insbesondere an andere Gesangssolisten. Im vorliegenden Fall hat Händel die meisten Änderungen, die er bereits 1742 eingeführt hatte, beibehalten, was dafür sprechen könnte, dass er an den Änderungen Gefallen gefunden hatte, etwa an der Einführung einer Altsoletin. Die Fassung 1751 bildet insgesamt, nicht zuletzt auch durch den „neu gewonnenen“ Abschluss des Werks mit dem Chor Nr. 29 auf die abschließenden Worte von Drydens Ode („Let old Timotheus“),

Fassung a, 1736 (–1739)

Die Fassung erfordert drei Gesangssolisten (STB) sowie ggf. einen Harfensolisten.

- Nr. 4a. Nach diesem Rezitativ folgt das Harfenkonzert HWV 294 (siehe Carus 55.294). Für den Fall, dass das Harfenkonzert nicht musiziert wird, ist Nr. 4b zu wählen.
- Nr. 11a–13a sind vom Sopran zu singen.
- Nr. 15a und 16a. Das Rezitativ wird vom Tenor gesungen, die folgende Arie (in D-Dur) vom Sopran, mit obligatem Violoncello.
- Nr. 17a ist vom Sopran zu singen.
- Nr. 21a ist vom Bass zu singen (nach Takt 78 folgt Da-capo).
- Auf Nr. 25 folgt Nr. 28.
- Den Abschluss bildet der Chor Nr. 30a.

Zur deutschen Übersetzung

Zahlreiche deutsche Übersetzungen von *Alexander's Feast* entstanden im Laufe des späten 18. und des 19. Jahrhunderts, oft anlässlich von Aufführungen des Händel'schen Werks.¹² Die früheste bekannte stammt von Christian Felix Weisse; sie ist erstmals im Anhang zu *Weisses Scherzhaf-ten Liedern* (Leipzig 1752) erschienen. In Versmaß und Silbenzahl weicht sie jedoch von Drydens Vorlage ab und ist daher nicht für eine Textunterlegung geeignet.

Für die vorliegende Edition wurde die nächstfolgende Übersetzung gewählt. Sie wurde von Karl Wilhelm Ramler offenbar anlässlich einer Aufführung der „Musickliebhaber zu Berlin“ 1766¹³ verfasst und – mit Widmung an Prinzessin Amalia von Preußen – in einer von Johann Philipp Kirnberger kopierten Partitur den Noten unterlegt. Diese Übersetzung legte übrigens auch Wolfgang Amadeus Mozart seiner Bearbeitung des Werks unter dem (der Übersetzung entlehnten) Titel *Timotheus oder Die Gewalt der Musik* KV 591 zugrunde.

¹² Beschrieben und wiedergegeben bei Manfred Pfister, „Drydens *Alexander's Feast*. Seine deutschen Übersetzungen – und eine Neuübersetzung“, in: *Beiträge zur Komparatistik und Sozialgeschichte der Literatur. Festschrift für Alberto Martino*, hrsg. von Norbert Bachleitner u. a., Amsterdam 1997, S. 341–394.

¹³ Gudrun Busch, „Zwischen Berliner Musikliebhabern und Berliner Anglophilie, Aufklärung und Empfindsamkeit: Zur Genese der frühesten Berliner Händel-Rezeption 1748–1771“, in: Laurenz Lütteken (Hrsg.), *Händel-Rezeption der frühen Goethe-Zeit. Kolloquium Goethe-Museum Düsseldorf 1997*, Kassel etc. 2000 (= Marburger Beiträge zur Musikwissenschaft, Bd. 9), S. 81–134, bes. S. 108ff.

eine Aufführungsmöglichkeit von eigenem ästhetischen Wert und vermag gleichberechtigt neben der Fassung der Uraufführung zu stehen.

In der Edition sind die Stücke bzw. Varianten, die nur für die Fassung 1736 gelten, mit „a“ gekennzeichnet, die nur in der Fassung 1751 zu wählenden mit „b“. Im Einzelnen unterscheiden sich die Fassungen wie folgt:

Fassung b, 1751

Die Fassung erfordert vier Gesangssolisten (SATB).

- Nr. 4b. Nach dem Rezitativ folgt unmittelbar Nr. 5, das Harfenkonzert entfällt.
- Nr. 11b–13b sind vom Alt zu singen.
- Nr. 15b und 16b sind vom Alt zu singen, Nr. 16b (in A-Dur) mit obligater Violine.
- Nr. 17b ist vom Tenor zu singen.
- Nr. 21b ist (ab Takt 49) vom Alt zu singen, nach Takt 69 folgen die mit „b“ bezeichneten drei Schlusstakte (ohne Da-capo).
- Nr. 26b und 27b sind zu musizieren.
- Der Chor Nr. 30a entfällt.

Eigenartigerweise enthalten die 1766 (Berlin, ohne Verlagsangabe) und ca. 1770 (Hannover, H. M. Pockwitz) erschienenen Druckausgaben von Ramlers Übersetzung eine deutlich abweichende Version, die nicht unterlegbar und damit nicht singbar ist. Die Ausgaben von 1771 (Berlin: Johann Georg Bosse) und 1776 (Berlin) bringen die singbare Version, ebenso wie die Ausgabe Berlin 1780. Später nahm Ramler die singbare Version der Übersetzung auch in den 1801 erschienenen zweiten Teil seiner *Poëtischen Werke* auf.

Sämtliche Übersetzungen bis zur Mitte des 19. Jahrhunderts – sechs Autoren sind bekannt¹⁴ – bringen nur die Ode Drydens, ohne den von Hamilton gedichteten Anhang. Die Übersetzung des Historikers und Literaturprofessors Georg Gottfried Gervinus (1805–1871), veröffentlicht und unterlegt in Friedrich Chrysanders 1861 erschienener Ausgabe von *Alexander's Feast*,¹⁵ bezog als erste auch den Anhang mit ein. In unserer Edition ist sie daher den Stücken mit Hamiltons Text unterlegt (= Nr. 26b und 27b sowie 30a).

Für weitere Informationen sei auf das Vorwort zur Partitur (Carus 55.075) verwiesen.

Albstadt, im Frühjahr 2016

Felix Loy

¹⁴ Manfred Pfister (wie Anmerkung 12).

¹⁵ *Georg Friedrich Händels Werke. Für die Deutsche Händelgesellschaft herausgegeben von Friedrich Chrysander*, Leipzig 1858–1894; *Alexander's Feast* in Band 12, Leipzig 1861. Gervinus' Übersetzung erschien auch separat: *Alexander's Fest oder Die Macht der Tonkunst* von G. F. Händel. Uebersetzung von G. G. Gervinus, Leipzig und Winterthur: J. Rieter-Biedermann, 1873.

Foreword

In the last weeks of 1735 George Frideric Handel began composing his new work, *Alexander's Feast*, which was to premiere during Lent in 1736, attracting a tremendous audience response. As early as 1732 Handel had attempted, through the increased composition and performance of oratorios, to escape from the increasingly threatening competition between the London opera companies through a "double strategy" of operas and oratorios. In doing this, firstly, he tapped into a new type of audience which disapproved of Italian opera, and secondly, he was able to mount his performances considerably more economically because they no longer required scenery and costumes. As an additional attraction he included instrumental works in which well-known soloists (including himself) were presented to the public. And so, since 1732 he had performed the revised version of *Esther*, composed earlier in 1718, as well as *Deborah* and *Athalia* with great success.

Handel composed the new work using a poem which had been revered as a masterpiece in England in the early 18th century – John Dryden's Ode *Alexander's Feast, or, The Power of Musick*, written in 1692 and published in print in 1697, and set to music for the first time in the same year by Jeremiah Clarke. With this Handel allied himself with a poet and an ode that were both extremely well known; the choice of this text was at the same time "an explicit homage to the tradition of English poetry and to the use of English texts as the basis for musico-dramatic productions."¹ Its success seemed an almost foregone conclusion: *Alexander's Feast* became one of the most popular of Handel's works, and, together with *Acis and Galatea* and *Messiah*, was one of his most frequently-performed oratorios during his lifetime.

Handel asked the librettist Newburgh Hamilton (ca. 1700–1759), who lived in London, to adapt Dryden's Ode for composition. The poem, arranged in seven stanzas, was divided into two parts, with corresponding divisions into recitatives, arias and choruses, but otherwise the poetry was largely left unaltered. Only as a supplement did he add his own verses from his Ode to St. Cecilia of 1720 (*The Power of Musick* – "Your voices tune" and "Let's imitate her notes above").

The power of music is represented in the Ode by means of a feast which Alexander the Great celebrated on the occasion of his victory over the Persians (330 BC). In the course of this the singer Timotheus exalts the victorious ruler, praises the earthly joys granted by Bacchus. He also recollects the destructive power of war in the fate of the Persian king Darius and sings of the truly divine gift of love, before calling in the second part for revenge for the fallen Greek warriors. Finally the link is made to the modern Christian age in that Timotheus is declared a forerunner of St. Cecilia and she herself is praised. The powerful emotional span

of the unfolding situation offered Handel an equally wide range of opportunities for the contrasting musical portrayal of emotions, and for illustration.

The genesis of the composition is documented through three dates entered in the autograph score. Handel probably began in December 1735, at the latest in the final days of the year: the first part (up to no. 19) was written by 5 January 1736, the second (up to no. 29) by 12 January. Revisions of the whole work followed, in which some numbers were cut and added,² including the "Additional Chorus" (no. 30a), at the end of which Handel noted: "Fine 17 January 1736".

Handel completed the Concerto grosso in C major (HWV 318), which was to be played between the two parts, a week later on 25 January. At the beginning of part two, an Italian cantata, *Cecilia volgi un sguardo* (HWV 89), which fitted thematically, was envisaged; Handel probably composed this in sequence. The Harp Concerto in B flat major (op. 4, no. 6, HWV 294)³, heard after the recitative no. 4a ("Timotheus, plac'd on high") as an illustration of the sound world of the classical singer, must also have been composed in these weeks before the premiere.

Handel opened his oratorio season with *Alexander's Feast* on 19 February 1736 at Covent Garden Theatre. Apart from the instrumental works already mentioned and the Italian cantata, Handel also performed the Organ Concerto in G minor (op. 4, no. 1, HWV 289)⁴ towards the end, after the chorus "Let old Timotheus yield the prize" (no. 29).

Up until the performance of his last opera (*Deidamia*, 1741), and this also applied to *Alexander's Feast*, Handel engaged soloists from the opera, among others, for the solo parts. In the first performance two sopranos, Anna Strada del Pò and Cecilia Young, sang, as well as the tenor John Beard, whom Handel regularly engaged from 1732 onwards, and the basses Thomas Reinhold and 'Mr. Erard.'

As with most of Handel's other oratorio performances in London, the members of the choir may have been professional singers from the Chapel Royal, supplemented by singers from St. Paul's Cathedral and Westminster Abbey. The soprano part was normally sung by boys' voices, and the alto by falsettists. Most of the instrumentalists were probably members of the theater orchestra, which was made up primarily of court musicians, the "24 Musicians in Ordinary."⁵ Evidence of the strength of forces used in

¹ Panja Mücke, "Eine unternehmerische Entscheidung. Zur Entstehung und den ersten Aufführungen von *Alexander's Feast*," in: *Die Macht der Musik: Georg Friedrich Händels "Alexander's Feast"*, ed. Anja Bettenworth and Dominik Höink, Göttingen, 2010, pp. 85–92, citation, p. 88.

² For detailed information see Donald Burrows, "The composition and first performance of Handel's 'Alexander's Feast'," in: *Music & Letters* 64 (1983), pp. 206–211.

³ See Carus 55.294.

⁴ Possibly in a different form than the surviving one; Donald Burrows, "Handel and 'Alexander's Feast'," in: *The Musical Times*, 1982, pp. 252–255, here p. 252.

⁵ Hans Joachim Marx, *Händels Oratorien, Oden und Serenaten*, Göttingen, 1998, p. XXIX. For information on contemporary scoring and performance practice in oratorio performances in general see *ibid.*, pp. XXII–XXXV, and Winton Dean, *Handel's Dramatic Oratorios and Masques*, Oxford, ²1990, in particular the chapter "The Oratorios in Performance."

Handelian performances can be found in a report by the cultured French traveller Pierre-Jacques Foucher, who attended an opera performance in 1728 in which the orchestra was comprised: 24 violins [and violas?], 3 violoncelli, 2 double basses, 3 bassoons as well as recorders and transverse flutes [the same musicians also played the oboes], trumpets and horns, 2 harpsichords and archlute.⁶ Performances with far larger forces are also documented, such as the first performance of *Deborah*, in which about seventy-five instrumentalists are said to have taken part.⁷

An audience of more than 1,300 attended the premiere, as *The London Daily Post* reported the following day: never before at a similar performance had there been “so numerous and splendid an Audience at any Theatre in London. It met with general applause [...]”⁸ There were another four performances before 17 March; in the next season *Alexander's Feast* was revived again (six performances between 16 March and 25 June 1737), then in 1739, 1742, 1751, 1753, and 1755; there were a total of twenty-five performances during Handel's lifetime. The work was probably only performed once on the actual St. Cecilia's Day, on 22 November 1739 (and was repeated on 27 November). The full score was published by John Walsh in London as early as 1738.

On the occasion of the revivals, Handel, as so often with his operas and oratorios, made alterations affecting both the additionally-performed works as well as the individual parts of the main work. It is not known at which point at time the apparent cuts were made in Handel's conducting score. Possibly, the performance of the *Ode for St. Cecilia's Day* as well in November 1739 gave Handel the opportunity to insure that the overall length of this evening of music was not too long, and thus he made some cuts in *Alexander's Feast*.⁹ In the present edition, the cuts are indicated through brackets with explanatory footnotes (see nos. 9, 12, 14, 18, 21, and 25).

Suggestions for performance practice

Harp Concerto, recorders

The Harp Concerto which Handel composed for the premiere of *Alexander's Feast* was originally regarded as an integral part of this work because of its direct reference to the performance by the classical singer Timotheus with his lyre. Where practicable, it should therefore be performed when version a is chosen for performance.¹⁰ If the Harp Concerto is not performed, the recitative no. 4b should be

chosen because of its harmonic link, even if version a is otherwise performed.

If the Harp Concerto is not performed, then the recorders only play in the *accompagnato*, no. 25. In this case (irrespective of the version chosen), Appendix no. 25x offers the option of performing the number without recorders. This relates to a version present in the autograph manuscript which was, however, not included in the conductor's score and was therefore probably never performed by Handel.

Basso continuo

The instruments in the basso continuo group can, to a large extent, be deduced from markings in the sources (sometimes only in individual numbers): instruments named are Violoncello, Contrabbasso, Fagotto (*Bassons*), Cembalo and Organo. In so far as the bassoons do not have *obbligato* (separately notated) parts, it can probably be assumed that both or all three bassoons played the continuo part; this is indicated not least by the use of the plural “*Bassons*”.

Even though for this work, the sources only explicitly indicate the scoring for the continuo in a few places, it is possible, as regards the use of the organ, to draw the following general principles for Handel's oratorios and operas:¹¹

In *secco* recitatives the organ is *tacet*, and in *accompagnati* it sometimes plays *tasto solo*. The arias are, as a rule, accompanied by harpsichord and not by the organ; the exceptions to this are in a few arias for lower voices, in particular the bass (less often tenor), where the organ is used *tasto solo*. In the choruses, in the transparent, contrapuntal passages the organ plays the chorus parts *colla parte*, whereas in more densely-scored, homophonic passages primarily a freer, more chordal style is intended; in the fugues and fugati, the organ follows the individual parts until the writing is for full forces. In instrumental pieces, the organ plays partly *tasto solo* and partly chordally, as in the choruses; but as a rule, the style of accompaniment does not change within a movement.

The 1736 and 1751 versions

Our edition offers both the version of the premiere, and that of 1751. The newly-composed music of the duet no. 27b should be made available for performances. But it cannot stand in isolation; due to the numerous small alterations which Handel made in 1751 compared with the 1736 version, it should be incorporated in the overall context of the work. To be sure, the alterations can be regarded, at least in part, as practical adjustments taking into account the altered performance circumstances, especially the different vocal soloists. In this case, Handel retained most of the alterations which he had made earlier in 1742, which could indicate that the alterations had been well received, such as the introduction of an alto soloist. All in

⁶ Winton Dean, “A French Traveller's View of Handel's Operas,” in: *Music & Letters* 55 (1974), p. 172.

⁷ *Händel-Handbuch*, vol. 4: *Dokumente zu Leben und Schaffen*, edited by the Editorial Board of the Halle Handel Edition, Leipzig/Kassel etc., 1985, p. 211. – For scoring see also the Foreword to the edition of *Saul*, Carus 55.053.

⁸ *Händel-Handbuch*, vol. 4, *ibid.*, p. 260.

⁹ Burrows (see note 4), p. 252.

¹⁰ If no harp soloist is available, but a harpsichord soloist is, one possible variation would be to perform it as a harpsichord concerto. – In the broadest sense it is also possible to perform an organ concerto here as a counterpart, as Handel did, before no. 30a, in which St. Cecilia is represented by the organ, thus presenting an instrumental contrast to the classical singer.

¹¹ Hans Dieter Clausen, *Händels Direktionspartituren* (“*Hand-exemplare*”), Hamburg, 1972, p. 62. The only work giving detailed information on the use of the organ is *Saul* (see Foreword and Edition of Carus 55.053).

all, the 1751 version constitutes a performance opportunity of its own aesthetic value, not least through the “newly acquired” conclusion of the work with the chorus no. 29 to the concluding words of Dryden’s Ode (“Let old Timo-

theus”). It is capable of standing on equal terms alongside the version of the premiere.

In the present edition, the pieces or variants which belong only to the 1736 version are identified with “a,” and those which only belong to the 1751 version with “b.” In detail, these versions differ as follows:

Version a, 1736 (–1739)

The version requires three vocal soloists (STB) and, where applicable, a harp soloist.

- No. 4a. After this recitative the Harp Concerto HWV 294 follows (see Carus 55.294). If the Harp Concerto is not played, no. 4b should be chosen.
- Nos. 11a–13a should be sung by the soprano.
- Nos. 15a and 16a. The recitative is sung by the tenor, and the following aria (in D major) by the soprano, with obbligato violoncello.
- No. 17a should be sung by the soprano.
- No. 21a should be sung by the bass (after measure 78 the da capo follows).
- No. 25 is followed by no. 28.
- The chorus, no. 30a, forms the conclusion.

Version b, 1751

The version requires four vocal soloists (SATB).

- No. 4b. The recitative is followed directly by no. 5, and the Harp Concerto is omitted.
- Nos. 11b–13b should be sung by the alto.
- Nos. 15b and 16b should be sung by the alto, and no. 16b (in A major) with obbligato violin.
- No. 17b should be sung by the tenor.
- No. 21b should be sung by the alto (from m. 49), and after m. 69 the three final measures follow, marked “b” (without da capo).
- Nos. 26b and 27b should be performed.
- Chorus no. 30a is omitted.

For further informations see the Foreword to the full score (Carus 55.075).

Albstadt, spring 2016
Translation: Elizabeth Robinson

Felix Loy

Alexander's Feast

Das Alexanderfest
HWV 75

First Part

George Frideric Handel
1685–1759

Klavierauszug: Paul Horn (1922–2016)

1. Overture

2 Oboi
Archi
Basso
continuo

simile

tr

tr

VI
p
Tutti
f

tr
1.
2.

Allegro
VII

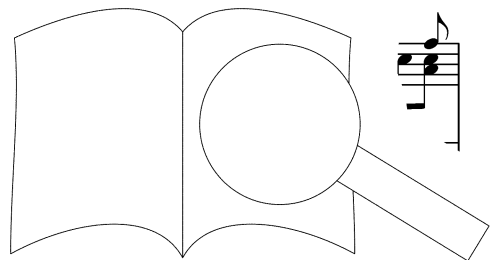

Aufführungsdauer / Duration: ca. 85 min.

© 2016 by Carus-Verlag, Stuttgart – 2. Auflage / 2nd Printing 2019 – CV 55.075/03

Vervielfältigungen jeglicher Art sind gesetzlich verboten. / Any unauthorized reproduction is prohibited by law.

Alle Rechte vorbehalten / All rights reserved / Printed in Germany / www.carus-verlag.com

Karl Wilhelm Ramler
und Georg Gottfried Gervinus

29

Musical notation for measures 29-32, featuring a treble and bass clef with chords and a steady eighth-note bass line.

33

Musical notation for measures 33-36, showing more complex chordal textures and a more active bass line.

37

Musical notation for measures 37-40, continuing the piece with varied harmonic structures.

41

Musical notation for measures 41-44, including a trill (tr) in the treble clef.

45

Musical notation for measures 45-48, featuring trills (tr) in both the treble and bass clefs.

4

Musical notation for measures 49-52, concluding the piece with trills (tr) and a final chord.

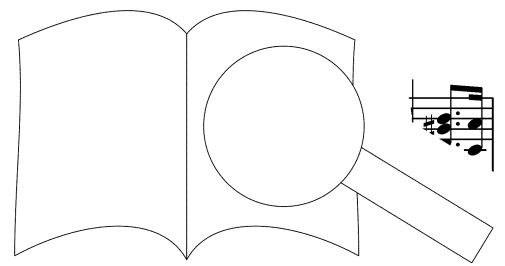

PROBEPARTITUR
 Ausgabequalität gegenüber Original evtl. gemindert • Evaluation Copy - Quality may be reduced • Carus-Verlag

53

Musical notation for measures 53-56, featuring a treble and bass clef with various rhythmic patterns and chords.

57

Musical notation for measures 57-60, continuing the piece with similar rhythmic and harmonic structures.

61

Musical notation for measures 61-64, showing a continuation of the musical theme.

65

Musical notation for measures 65-68, featuring a variety of note values and rests.

69

Musical notation for measures 69-72, maintaining the piece's rhythmic flow.

73

Musical notation for measures 73-76, concluding the section on this page.

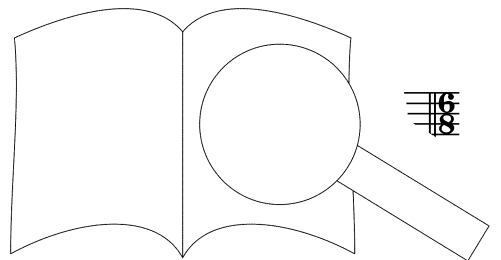

PROBEPARTITUR
 Ausgabequalität gegenüber Original evtl. gemindert • Evaluation Copy - Quality may be reduced • Carus-Verlag

79 **Andante**

Musical score for measures 79-82. The piece is in 6/8 time and B-flat major. The right hand features a melodic line with eighth-note patterns and slurs, while the left hand provides a steady accompaniment of eighth notes.

Musical score for measures 83-86. Measure 83 includes a trill (tr) in the right hand. The piece continues with eighth-note patterns in both hands.

Musical score for measures 87-90. Measure 87 includes a trill (tr) in the right hand. The piece concludes with a double bar line and repeat signs.

Musical score for measures 91-94. Measure 91 includes a trill (tr) in the right hand. The piece continues with eighth-note patterns in both hands.

Musical score for measures 95-98. Measure 95 includes a forte (f) dynamic marking. The piece continues with eighth-note patterns in both hands.

Musical score for measures 99-102. Measure 99 includes a trill (tr) in the right hand. The piece concludes with a double bar line and repeat signs.

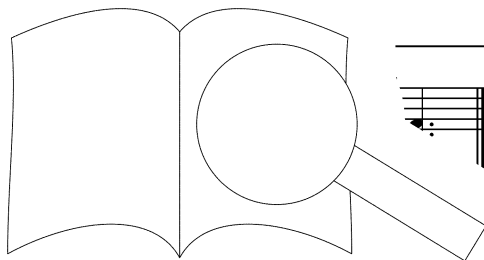

PROBEPARTITUR
Ausgabequalität gegenüber Original evtl. gemindert • Evaluation Copy - Quality may be reduced • Carus-Verlag

2. Recitative (Tenore)

Tenore

8

'T was at the roy - al feast, for Per - sia won by Phil - ip's war - like son: a -
 Am kö - nig - li - chen Fest, als Per - sis fiel durch Phi - lipps tap - fern Sohn, saß

Basso continuo

4

loft, in aw - ful state, the god - like he - ro sate on his im - pe - rial throne:
 hoch, in stol - zem Pomp, der göt - ter - glei - che Held auf sei - nem furcht - barn Thron

7

his val - iant peers were plac'd a - round; their bro - ro - with myr - tles
 der Feld - herrn Trupp rund um ihn her, im r - ten um den

10

bound: so should de - The love - ly Tha - is, by his
 Schlaf, (der Sie - ger The hol - de Tha - is ne - ben

slow

13

com - ing East - ern bride, in flow'rs
 blu - men - glei - che Braut, wie He

3. Air (Tenore) and Chorus

Allegro ma non troppo

2 Oboi
Archi
Basso
continuo

Tutti

staccato

6

VI

pp

10

Tutti

f

15

19

Tenore

Hap - py, hap - py, hap - py pair!
Se - lig, se - lig, se - lig Paor'

None but the brave, none but the brave,
Nur un - ser Held, nur un - ser Held,

Bc

Tu'

Bc

p

p

Soli

Soli

25

serves the fair, none but the brave,
- dient die Braut, nur un - ser Held,

rave de -
Held ver -

30

serves the fair.
dient die Braut.

Tutti

f

35

Hap - py, hap - py, hap - py - pair, hap - py, hap -
Se - lig, se - lig, se - lig - Paar! se - lig, se -

Bc

p

Soli

tr

40

py,
lig,

Tutti

f

45

VI

pp

Tutti

f

49

py - pair!
lig - Paar!

Tutti

f

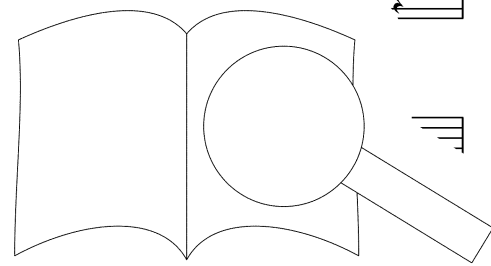

54

none but the brave, none but the brave de - serves the fair,
 nur un - ser Held, nur un - ser Held ver - dient die Braut,

Tutti

f

59

none but the brave de - serves the fair,
 nur un - ser Held ver - dient die Braut,

Bc Archi

p *pp*

Soli

64

69

none but the brave, the the - serves the fair, none but the brave de -
 nur un - ser Held, ver - dient die Braut, nur un - ser Held ver -

Bc Tutti

f

Soli

74

one but the brave de - serves the fai
 nur un - ser Held ver - dient die Br

PROBENPARTITUR

Ausgabequalität gegenüber Original evtl. gemindert • Evaluation Copy - Quality may be reduced • Carus-Verlag

Chorus

Hap - py, hap - py, hap - py _ pair,
 Se - lig, se - lig, se - lig _ Paar,

Hap - py, hap - py, hap - py pair,
 Se - lig, se - lig, se - lig Paar,

Hap - py, hap - py, hap - py pair,
 Se - lig, se - lig, se - lig Paar,

Hap - py, hap - py, hap - py pair,
 Se - lig, se - lig, se - lig Paar,

Tutti

VI

f

hap - py, hap - py, hap - py, hap - py,
 se - lig, se - lig, se - lig, se - lig,

Solo

Tutti hap - py, hap - py,
 se - lig, se - lig,

hap - py, hap - py,
 se - lig, se - lig,

hap - py, hap - py,
 se - lig, se - lig,

Solo

hap - py, hap - py,
 se - lig, se - lig,

Tutti

Ob

hap - py, hap - py, hap - py, hap - py,
 se - lig, se - lig, se - lig, se - lig,

tr

tr

hap - py, hap - py, hap - py, hap - py,
 se - lig, se - lig, se - lig, se - lig,

tr

Bc

Soli

None but the brave, none but the brave,
 Nur un-ser Held, nur un-ser Held,

None but the brave, none but the brave, none but the brave de-serves the fair,
 Nur un-ser Held, nur un-ser Held, nur un-ser Held ver-dient die Braut,

none but the brave, none but the brave de-serves the fair, none but the brave de-serves the fair,
 nur un-ser Held, nur un-ser Held ver-dient die Braut, nur un-ser Held ver-dient die Braut,

none but the brave, none but the brave de-serves the fair,
 nur un-ser Held, nur un-ser Held ver-dient die Braut,

none but the brave, none but the brave, none but the brave de-serves the fair
 nur un-ser Held, nur un-ser Held, nur un-ser Held ver-dient die Br

none but the brave, none but the brave, none but the brave de-serves
 nur un-ser Held, nur un-ser Held, nur un-ser Held ver-dier

none but the brave de-serves the fair, none but the brave, none but the brave,
 nur un-ser Held ver-dient die Braut, nur un-ser Held, nur un-ser Held,

none but the brave, none but the brave,
 nur un-ser Held, nur un-ser Held,

Tutti

the fair, none but the brave, none but the brave,
 die Braut, nur un-ser Held, nur un-ser Held,

none but the brave de-serves the fair, none but the brave, none but the brave,
 nur un-ser Held ver-dient die Braut, nur un-ser Held, nur un-ser Held,

none but the brave de-serves the fair, none but the brave,
 nur un-ser Held ver-dient die Braut, nur un-ser Held, nur un-ser Held,

none but the brave de-serves the fair,
 nur un-ser Held ver-dient die Braut,

none but the brave de - serves the fair. Hap - py, hap - py, hap - py pair! None but the brave,
 nur un - ser Held ver - dient die Braut. Se - lig, se - lig, se - lig Paar! Nur un - ser Held,

none but the brave de - serves the fair. Hap - py, hap - py, hap - py pair! None but the brave,
 nur un - ser Held ver - dient die Braut. Se - lig, se - lig, se - lig Paar! Nur un - ser Held,

none but the brave de - serves the fair. Hap - py, hap - py, hap - py pair!
 nur un - ser Held ver - dient die Braut. Se - lig, se - lig, se - lig Paar!

none but the brave de - serves the fair. Hap - py, hap - py, hap - py pair! None but the brave,
 nur un - ser Held ver - dient die Braut. Se - lig, se - lig, se - lig Paar! Nur un - ser Held,

Tutti
f

none but the brave, none but the brave de - serves the fair,
 nur un - ser Held, nur un - ser Held ver - dient die Braut,

none but the brave, none but the brave de - serves the fair, none
 nur un - ser Held, nur un - ser Held ver - dient die Braut, nu

None but the brave de - serves the fai th,
 Nur un - ser Held ver - dient die P r

none but the brave, none but the brave de - serves t, no,
 nur un - ser Held, nur un - ser Held ver - di - die ja,
Tutti

Soli

none but the brave no, none but the brave de -
 nur un - ser Hel' ja, nur un - ser Held ver -

none but the brave, none but the brave de -
 nur un - ser Held, nur un - ser Held ver -

the fair, none but the brave,
 nt die Braut, nur un - ser Held,

de - serves the fair, brave de -
 ver - dient die Braut, nur un - ser Held ver -

Bc

Soli

PROBEPARTITUR
 Ausgabegüte gegenüber Original evtl. gemindert • Evaluation Copy - Quality may be reduced • Carus-Verlag

Hap - py, hap - py, hap - py, hap - py, hap - py,
 Se - lig, se - lig, se - lig, se - lig, se - lig,

Solo Tutti Tutti

serves the fair. Hap - py, hap - py,
 dient die Braut. Se - lig, se - lig,

serves the fair. Hap - py, hap - py,
 dient die Braut. Se - lig, se - lig,

Hap - py, hap - py, hap - py, hap - py, hap - py,
 Se - lig, se - lig, se - lig, se - lig, se - lig,

Solo Tutti Tutti

serves the fair. Hap - py, hap - py,
 dient die Braut. Se - lig, se - lig,

serves the fair. Hap - py, hap - py,
 dient die Braut. Se - lig, se - lig,

Bc Tutti Bc

Soli

hap - py, hap - py, hap - py pair! Nr at the brave, none but the brave de -
 se - lig, se - lig, se - lig Paar! un - ser Held, nur un - ser Held ver -

hap - py, hap - py, hap - py None but the brave,
 se - lig, se - lig, se - Nur un - ser Held,

hap - py, hap - py
 se - lig, se -

hap - py, hap - py
 se - lig, se -

h² pair!
 Paar!

Ob I t

Soli

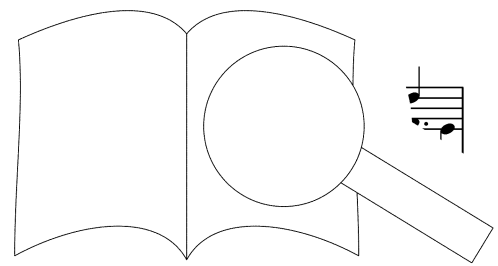

PROBEPARTITUR
 Ausgabequalität gegenüber Original evtl. gemindert • Evaluation Copy - Quality may be reduced • Carus-Verlag

serves the fair, none but the brave de-serves the fair, none but the brave, none but the brave,
 dient die Braut, nur un-ser Held ver-dient die Braut, nur un-ser Held, nur un-ser Held,

none but the brave, none but the brave de-serves the fair, the fair,
 nur un-ser Held, nur un-ser Held ver-dient die Braut, die Braut,

None but the brave de-serves the fair, none but the brave, none but the brave,
 Nur un-ser Held ver-dient die Braut, nur un-ser Held, nur un-ser Held,

None but the brave de-serves the fair, none but the brave, none but the brave,
 nur un-ser Held ver-dient die Braut, nur un-ser Held, nur un-ser Held,

Tutti

none but the brave de-serves the fair. Hap-py, hap-py, hap-py pai-
 nur un-ser Held ver-dient die Braut. Se-lig, se-lig, se-lig-P

none but the brave de-serves the fair. Hap-py, hap-py, hap
 nur un-ser Held ver-dient die Braut. Se-lig, se-lig, s ave de-

none but the brave de-serves the fair. Hap-py, hap-py, hap
 nur un-ser Held ver-dient die Braut. Se-lig, se-lig, s out the brave de-

none but the brave de-serves the fair. Hap-py, hap-py, hap
 nur un-ser Held ver-dient die Braut. Se-lig, se-lig, s ar! None but the brave de-

serves the fair, es the fair.
 dient die Braut, dient die Braut.

serves th de-serves the fair.
 dient ver-dient die Braut.

one brave de-serves the fair.
 -ser Held ver-dient die Braut.

one but the brave de-serves the fair.
 nur un-ser Held ver-dient die Braut.

PROBENPARTITUR
 Ausgabegüte gegenüber Original evtl. gemindert • Evaluation Copy - Quality may be reduced • Carus-Verlag

4a. Recitative (Tenore)

Tenore

Ti - mo - theus, plac'd on high, a - mid the tune - ful quire, with fly - ing
 Der Sän - ger ragt her - vor, vom lau - ten Chor um - ringt: Er rührt sein

Basso continuo

4

fin - gers touch'd the lyre: the trem - bling notes as - cend the sky, and heav - 'nly joys in - spi -
 Spiel mit ra - scher Hand, ein wir - belnd Lied durch - wallt die Luft, und Won - ne schwellt die

a. Segue il Concerto per la Harpa ex B (= op. 4,6 / HWV 294).

4b. Recitative (Tenore) *

Tenore

Ti - mo - theus, plac'd o' e - ful quire, with fly - ing
 Der Sän - ger ragt aor um - ringt: Er rührt sein

Basso continuo

4

fin - gers touch'd the lyre: the trem - bling notes as - cend the sky
 Spiel mit ra - scher Hand, ein wir - belnd Lied durch - wallt die

* Nr. 4b. Segue il Concerto per la Harpa ex B (= op. 4,6 / HWV 294) is omitted.
 conce. HWV 294 is omitted.

5. Accompagnato (Soprano)

Soprano

Archi

The song be - gan from Jove, who left his bliss - ful seats a -
 Das Lied be - gann vom Zeus, der sei - nen sel - gen Sitz ver -

4

bove. (Such is the pow'r of might - y love.) A drag - on's fi - ery form be - lv'd the
 ließ: (so mäch - tig ist der Lie - be Zug!) Ein feu - er - ro - ter Drach' ur den

7

God; sub - lime, on ra - diant spires he rode, v... ia press'd,
 Gott; er fährt in lich - ten Krei - sen hin - pi - a,

10

and while he sought he w - then, round her slen - der waist he curl'd,
 sucht voll Be - gier und krümmt sich um den schlan - ken Leib,

13

im - age of him - self, a s...
 Bild - nis von sich selbst, den zu

6. Chorus

Andante

2 Oboi
2 Fagotti
Archi
Basso
continuo

p Archi

Tutti
f

11
Soprano I
The list - 'ning e' - - - - - admire the loft - y sound:
Den stil - len - - - - - nt - zücht das ho - he Lied:
Soprano II
The l - - - - - ad - mire the loft - y
ent - zücht das ho - '

14 Basso I, II

“A pres-ent De - i - ty!” they shout a - round; “A pres-ent
 „Seht uns - re Gott - heit hier!“ schallt laut em - por; „Seht uns - re

f

17 Soprano I

Soprano II

Alto

Tenore I

Tenore II

De - i - ty sound.
 Gott - heit a - rück.

the list - 'ning crowd
 Den stil - len Trupp

the list - 'ning crowd
 Den stil - len Trupp

p

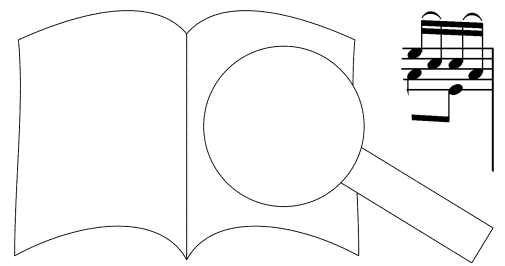

PROBE-PARTITUR
 Ausgabequalität gegenüber Original evtl. gemindert • Evaluation Copy - Quality may be reduced • Carus-Verlag

ad - mire the loft - y sound: "A pres - ent
 ent - zücht das ho - he Lied: „Seht uns - re

ad - mire the loft - y sound: "A pres - ent
 ent - zücht das ho - he Lied: „Seht uns - re

ad - mire the loft - y sound: "A pres - ent
 ent - zücht das ho - he Lied: „Seht uns - re

The list - 'ning crowd ad - mire the loft - y sound: "A pres - ent
 Den stil - len Trupp ent - zücht das ho - he Lied: „Seht uns - re

The list - 'ning crowd ad - mire the loft - y sound: "A pres - ent
 Den stil - len Trupp ent - zücht das ho - he Lied: „Seht uns - re

The list - 'ning crowd ad - mire the loft - y sound: "A pres - ent
 Den stil - len Trupp ent - zücht das ho - he Lied: „Seht uns - re

De - i - ty!" they shout a - round; "A pres - ent De - i - ty!" the
 Gott - heit hier!" schallt laut em - por; „Seht uns - re Gott - heit hier!" the

De - i - ty!" they shout a - round; "A pres - ent De - i - ty!" the
 Gott - heit hier!" schallt laut em - por; „Seht uns - re Gott - heit hier!" the

De - i - ty!" they shout a - round; "A pres - ent De - i - ty!" the
 Gott - heit hier!" schallt laut em - por; „Seht uns - re Gott - heit hier!" the

De - i - ty!" they shout a - round; "A pres - ent De - i - ty!" the
 Gott - heit hier!" schallt laut em - por; „Seht uns - re Gott - heit hier!" the

De - i - ty!" they shout a - round; "A pres - ent De - i - ty!" the
 Gott - heit hier!" schallt laut em - por; „Seht uns - re Gott - heit hier!" the

De - i - ty!" they shout a - round; "A pres - ent De - i - ty!" the
 Gott - heit hier!" schallt laut em - por; „Seht uns - re Gott - heit hier!" the

De - i - ty!" they shout a - round; "A pres - ent De - i - ty!" the
 Gott - heit hier!" schallt laut em - por; „Seht uns - re Gott - heit hier!" the

De - i - ty!" they shout a - round; "A pres - ent De - i - ty!" the
 Gott - heit hier!" schallt laut em - por; „Seht uns - re Gott - heit hier!" the

roofs re - bound.
 laut zu - rück.

roofs re - - - bound.
 laut zu - - - rück.

roofs re - bound.
 laut zu - rück.

roofs re - - - bound.
 laut zu - - - rück.

roofs re - - - bound.
 laut zu - - - rück.

roofs re - bound.
 laut zu - rück.

p Archi

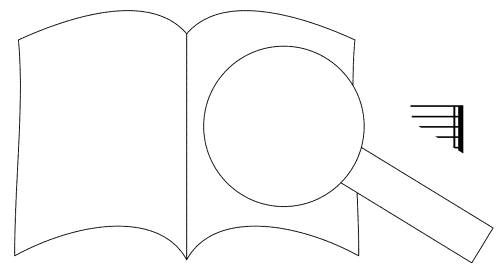

PROBEPARTITUR
 Ausbequalität gegenüber Original evtl. gemindert • Evaluation Copy - Quality may be reduced • Carus-Verlag

7. Air (Soprano)

Allegro non presto

2 Oboi
Violini
Basso
continuo

Tutti tr VI p

Soli

7

Tutti tr VI f p f

Tutti Soli

14

VI p

Soli

20 Soprano

With rav - ish'd ears the
Der Kö - nig horcht

P Tutti tr

Tutti

27

rav - ish'd ears the mon
Kö - nig horcht mit stol

VI tr pp sempre

Soli

af-fects the nod, and seems to
 be - wegt sein Haupt, und wähnt, es

Bc Bc

pp sempre

VI tr

shake the spheres, to shake
 bebt die Welt, es bebt

Bc

VI tr

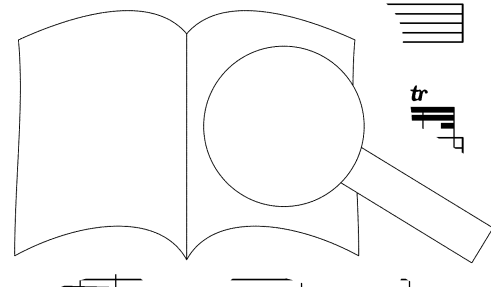

PROBENPARTITUR
 Ausgabequalität gegenüber Original evtl. gemindert • Evaluation Copy - Quality may be reduced • Carus-Verlag

70

76

With rav-ish'd ears
Der Kō-nig horcht

tr VI tr Be

p *pp*

Soli

83

the_mon-arch hears,
mit_stol-zem Ohr,

VI *p* tr

the mit .1 rav-ish'd
der Kō-nig

90

ears horcht the_mon-arch hears,
mit_stol-zem Ohr, .1 sich .1 d, Gott,

p VI tr

97

tr tr

VI tr

the die

104

spheres, and seems to shake
Welt, und wähnt, es beb't

111

the spheres,
die Welt,

118

and seems to shake, and seems to shake,
und wähnt, es beb't, und wähnt, es beb't,

125

132

Adagio

Tempo I

to shake the spheres.
es beb't die Welt.

Tutti

f

146

tr

8. Recitative (Tenore)

Tenore

The praise of Bac-chus, then, the sweet mu-si-cian
Des Bac-chus Lob stimmt nun der sü-ße Künst-ler

-ci- air, and e-ver
-hu schön und e-wig

Basso continuo

4

young. The jol-ly God in
jung. Der Freu-den G zeuch

1 co sound the trum-pets, beat the drums. Flush'd
Tönt, Drom-me-ten! Zim-beln, kling! Im

7

he shews his hon-est face. Now giv
sein la-chend An-ge-sicht. O-bo

mes!
nmt!

9. Air (Basso) and Chorus

Andante

2 Oboi
3 Fagotti
2 Corni
Archi
Basso
continuo

Bac - chus, e - ver fair
Bac - chus, e - wig junſ

ink - ing
ret

Archi

p

* Möglich... Kürzung bis T. 44. / Optional cut to m. 45.

54

joys did first or - dain. Bac - chus' bless - ings are a trea - sure, drink - ing
 uns den Rei - hen - trunk. Bac - chus' Schlauch ist un - ser Erb - teil, Trin - ken

Cor Archi tr Cor Archi

62

is the sol - dier's plea - sure, drink - ing is the sol - dier's plea - sure, drink - ing
 ist der Krie - ger Lab - sal, Trin - ken ist der Krie - ger Lab - sal, Trin - ken

Cor Archi Cor Archi

70

is the sol - dier's plea - sure: rich the trea - sure;
 ist der Krie - ger Lab - sal: Reich das Erb - teil ab - sal,

Archi Cor

77

sweet is plea - sure af - ter ter - pain.
 süß das Lab - sal ne - dem dem Streit.

Archi Ob

85

Bac - chus' bless - ings are a the
 Bac - chus' Schlauch ist un - se; der

Archi

p

sol - dier's plea - sure, drink - ing is the sol - dier's plea - sure: rich the
 Krie - ger - Lab - sal, Trin - ken ist der - Krie - ger - Lab - sal: Reich das

Cor Archi Cor Archi

trea - sure, sweet the plea - sure; sweet is plea - sure af - ter pain, af - ter
 Erb - teil, süß das Lab - sal, süß das Lab - sal nach dem Streit, nach dem

Tutti Archi

pain, af - ter pain, af - ter pain. Ri - ea - sure,
 Streit, nach dem Streit, nach dem Streit. rich. Erb - teil,

Cor p Cor

sweet the plea - sure, rich the
 süß das Lab - sal, re' das

süß das plea - sure; sweet is plea - sure af -
 Lab - sal, süß das Lab - sal nach

Archi

sweet is plea - sure
 süß das Lab - sal

+ Archi

PROBENPARTITUR
 Ausgabequalität gegenüber Original evtl. gemindert • Evaluation Copy - Quality may be reduced • Carus-Verlag

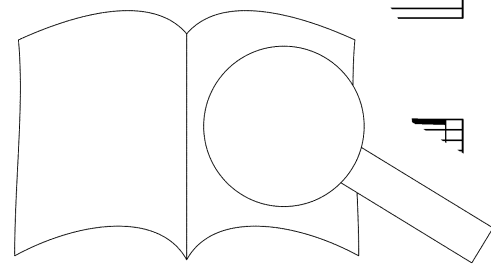

Chorus

130

Alto

Tenore

Basso

Bac-chus' bless - ings are a trea - sure,
Bac - chus' Schlauch ist un - ser Erb - teil,

Instrumental accompaniment for Cor II and + Ob. Dynamics include *f*.

137

Bac-chus' bless - ings are a trea - sure, drink - ing
Bac - chus' Schlauch ist un - ser Erb - teil, Trin - ken

are a trea - sure, - are a trea - sure, - ist
un - ser Erb - teil, - un - ser Erb - teil, Krie - ger -

Bac-chus' bless - ings are a trea - sure, the sol - dier's
Bac - chus' Schlauch ist un - ser Erb - teil, Tr. der Krie - ger -

Tutti

tr

144

plea - sure,
Lab - sal, -

sol - dier's plea - sure: rich the trea - sure,
Krie - ger Lab - sal: - Reich das Erb - teil,

plea - sure,
Lab - sal, -

the sol - dier's plea - sure: rich the trea - sure,
st der - Krie - ger - Lab - sal: - Reich das Erb - teil, -

ink - ing is the sol - dier's p
Trin - ken ist der Krie - ger - l

sure,
teil,

drink - ing is the sol - dier's plea - sure: rich the trea - sure, sweet the
 Trin - ken ist der Krie - ger Lab - sal: Reich das Erb - teil, süß das

8
 drink - ing is the sol - dier's plea - sure: rich the trea - sure, sweet the
 Trin - ken ist der Krie - ger Lab - sal: Reich das Erb - teil, süß das

drink - ing is the sol - dier's plea - sure: rich the trea - sure, sweet the
 Trin - ken ist der Krie - ger Lab - sal: Reich das Erb - teil, süß das

plea - sure; sweet is plea - sure af - ter pain, af - ter
 Lab - sal, süß das Lab - sal nach dem Streit, nach dem

8
 plea - sure; sweet is plea - sure af - ter pain, in, pain,
 Lab - sal, süß das Lab - sal nach dem Streit, Streit,

plea - sure; sweet is plea - sure af - ter af - ter pain,
 Lab - sal, süß das Lab - sal nach dem Streit, Streit,

sweet is plea
 süß das Lr

8
 sweet af - ter pain.
 süß nach dem Streit.

sure af - ter pain.
 sal nach dem Streit.

Ob, Cor

PROBENPARTITUR
 Ausgabequalität gegenüber Original evtl. gemindert • Evaluation Copy - Quality may be reduced • Carus-Verlag

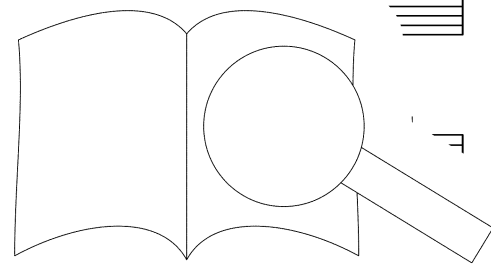

Bac-chus' bless - ings are a trea - sure, drink - ing is the sol - dier's
 Bac - chus' Schlauch ist un - ser Erb - teil, Trin - ken ist der Krie - ger

Bac-chus' bless - ings are a trea - sure, drink - ing is the sol - dier's
 Bac - chus' Schlauch ist un - ser Erb - teil, Trin - ken ist der Krie - ger

Bac-chus' bless - ings are a trea - sure, drink - ing is the sol - dier's
 Bac - chus' Schlauch ist un - ser Erb - teil, Trin - ken ist der Krie - ger

Archi Tutti

plea - sure, drink - ing is the sol - dier's plea - sure:
 Lab - sal, Trin - ken ist der Krie - ger Lab - sal:

plea - sure, drink - ing is the sol - dier's plea - sure: sweet the
 Lab - sal, Trin - ken ist der Krie - ger Lab - sal süß das

plea - sure, drink - ing is the sol - dier's pl ric. a - sure, sweet the
 Lab - sal, Trin - ken ist der Krie - ger i Erb - teil, süß das

weet the plea - sure; sweet is plea - sure af - ter
 süß das Lab - sal, süß das Lab - sal nach dem

plea - sure, sweet the plea - sure; sweet is plea - sure af - ter
 Lab - sal, teil, süß das Lab - sal, nach dem

tre a - sure, sweet the plea - ter
 das Erb - teil, süß das Lab - dem

PROBENPARTITUR
 Ausgabqualität gegenüber Original evtl. gemindert • Evaluation Copy - Quality may be reduced • Carus-Verlag

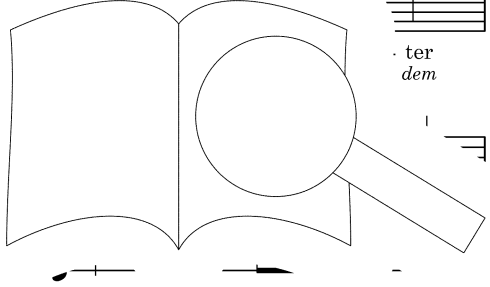

pain, sweet is plea - sure af - ter pain, sweet is plea - sure af - ter pain.
 Streit, süß das Lab - sal nach dem Streit, süß das Lab - sal nach dem Streit.

pain, sweet is plea - sure af - ter pain, sweet is plea - sure af - ter pain.
 Streit, süß das Lab - sal nach dem Streit, süß das Lab - sal nach dem Streit.

pain, sweet is plea - sure af - ter pain, sweet is plea - sure af - ter pain.
 Streit, süß das Lab - sal nach dem Streit, süß das Lab - sal nach dem Streit.

204 * Cor I

211

218

225 Tutti

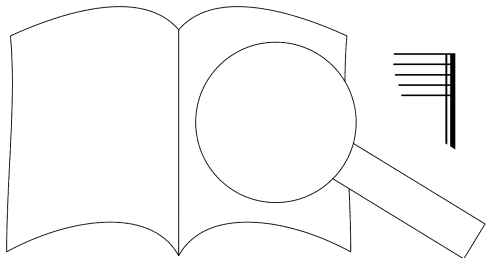

* Möglich Kürzung bis T. 226. / Optional cut to m. 227.

10. Recitative (Tenore)

Tenore

Sooth'd with the sound, the king grew vain; fought all his bat - tles o'er a -
Sieg - pran - gend fühlt der Held das Lied: Ficht al - le sei - ne Schlach - ten

Basso continuo

3

gain; and thrice he rout - ed all his foes, and thrice
durch, be - sie - get drei - mal sei - nen Feind, schlägt drei

5

slain. The mas - ter ,ess rise, his glow - ing
schlug. Der Sän - s ihm schwellt, die Wan - ge

7

d, while he heav'n and earth de - fy'
schnell, weil er Erd und Him - mel trot

'de.
ut.

11a./b. Accompagnato (Soprano/Alto)

Adagio e piano

a. Soprano
b. Alto

He chose a mourn-ful muse, he chose a mourn-ful
Nun flößt sein Trau - er - ton, nun flößt sein Trau - er -

5

muse, soft pit - y to in - fuse, soft pit - y to in - fuse; he chose a
ton sanft Mit - leid in das Herz, sanft Mit - leid in das Herz; nun flößt s

9

muse, soft pit - y to in - fuse, soft pit - y to in -
ton sanft Mit - leid in das Herz, sanft Mit - leid in do

12a./b. Air (Soprano/Alto)

Largo e pian

Archi
Basso
continuo

Bc
staccato sempre

6

* Möglich. Kürzung bis T. 13. / *Optional cut to m. 14.*

a. Soprano
b. Alto

He sung Da-ri-us,
Er sang den Per-ser,

Bc

12

great and good, by too se-vere a fate, by too se-vere a fate,
groß und gut, der durch des Schick-sals Wut, der durch des Schick-sals Wut

VI

Bc

71

17

23

fall'n, fall'n, fall'n
fällt, fällt, fällt, fällt, fällt
von

Largo e piano

from his high e-state, and in his blood. De-sert-ed at his ut-most
sei-ner Hö-he fällt, er Blu-te wälzt. Ver-las-sen in der letz-ten

Archi

p

29

34

-mer boun-ty fed, by those his for-m
sein Herz ge-lobt, von al-len, die sei
s'd he
in-ge-

lies, with not a friend, with not a friend, with not a friend to close his eyes,
strect: *bis oh - ne Freund, bis oh - ne Freund, bis oh - ne Freund sein Au - ge bricht,*

VI solo

with not a friend, with not a friend, with not a friend to close his eyes
bis oh - ne Freund, bis oh - ne Freund, bis oh - ne Freund sein Au - ge bricht

Bc

13a./b. Accompagnato (Soprano/Alto)

a. Soprano
 b. Alto

With down - cast looks the joy - less vic - in his al - ter'd
Ge - senkt das Haupt, sitzt der mut - le mit ge - rühr - ter

Archi
 Basso
 continuo

soul the va - rious turr and, now and then, a sigh he
Brust den Wech - sel - la. an dann stieh - let sich ein Seuf - zer

be - gan to flow, an
auf Zäh - re fließt, un

14. Chorus

Larghetto

Soprano
 Alto
 Tenore
 Basso

Be - hold, _____ be - hold _____
 Seht an, _____ seht an _____

Be - hold, _____ be - hold _____
 Seht an, _____ seht an _____

Be - hold, _____ be - hold _____
 Seht an, _____ seht an _____

Be - hold, _____ be - hold _____
 Seht an, _____ seht an _____

2 Oboi
 2 Fagotti
 Archi
 Basso continuo

p ma non troppo

Be Archi + Ob Archi

6

Da - ri - us, great and good, _____
 den Per - ser, groß und gut, _____

Da - ri - us, _____ and _____
 den Per - ser _____

by too se - vere a fate, _____
 der durch des Schick - sals Wut _____

by too se - vere a fate, _____
 der durch des Schick - sals Wut _____

by too se - vere a fate, _____
 der durch des Schick - sals Wut _____

1

at and good, _____
 groß und gut, _____

Archi

fall'n, ___
fällt, ___

fall'n, ___
fällt, ___

fall'n, ___
fällt, ___

fall'n, ___
fällt, ___

Archi

+ Ob

fall'n from his high (and)
fällt, aus der Hö (und)

fall'n from aus e (and)
fällt, aus a! (und)

fall'n e - state, (and)
fällt, he fällt! (und)

aus his high e - state, (and) fall'n,
der Hö - he fällt! (und) fällt,

* Mög. g bis Takt 35. In diesem Fall sind T. 22 und 36 anzupassen (siehe Note to m. 36; mm. 22 ad 36 are to be modified (see notes in small type and text.

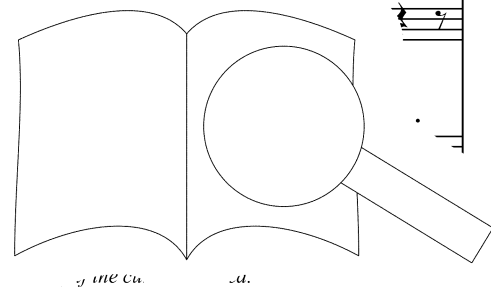

and wel - t'ring in his
und sich - im Blu - te

fall'n, fall'n, fall'n, fall'n, and
fällt, fällt, fällt, fällt, er -

and wel - t'ring in his blood,
und sich - im Blu - te wälzt,

fall'n, fall'n, fall'n, and wel - t'ring in his blood,
fällt, fällt, fällt, er - wäl - - - zet sich im Blut,

Va VII

blood,
wälzt,

wel - t'ring in his blood, in his blood, and
wäl - - - - - sich im Blut, sich im Blut, er

fall'r fall'n, and wel - t'ring in his
fäl. fällt, er wäl - zet sich im

and wel wel -
er - wäl wäl -

Tutti

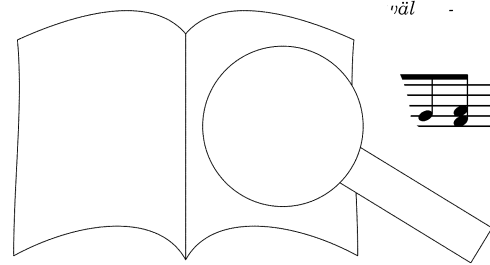

PROBEPARTITUR
Ausgabequalität gegenüber Original evtl. gemindert • Evaluation Copy - Quality may be reduced • Carus-Verlag

- t'ring in his blood, on the bare
 (wel -) zet sich im Blut! auf blo - ßen
 (wäl -)

wel - t'ring in his blood, on the bare
 wäl - zet sich im Blut! auf blo - ßen
 (wel -)
 (wäl -)

blood, and wel - t'ring in his blood, on the bare
 Blut, er wäl - zet sich im Blut! auf blo - ßen
 (wel -)
 (wäl -)

- t'ring in his blood,
 (wel -)
 - zet sich im Blut!
 (wäl -)

earth ex - pos'd he lies, a friend
 Sand da - hin ge - streck't ne Freund

earth ex - pos'd li with not a friend to close
 Sand da - hin bis oh - ne Freund sein Au -

earth ex with not a friend to close,
 Sand d bis oh - ne Freund sein Au -

earth the lies, with not to
 Sc ie lies, ge - streckt: bis 'n

to sein close Au his eyes, ge bricht, with bis not a oh - ne

his eyes, ge bricht, with bis not a oh - ne

to ge, close Au ge bricht, with bis not a oh - ne

close Au his eyes, ge bricht, with bis not a oh - ne

p

p

p

p

p VI

friend Freund to sein close his eyes. Au - ge bricht.

friend Freund to sein close his eyes Au - ge bricht

friend Freund to sein close Au

friend Freund tr

pp

pp

pp

pp

p VI

5

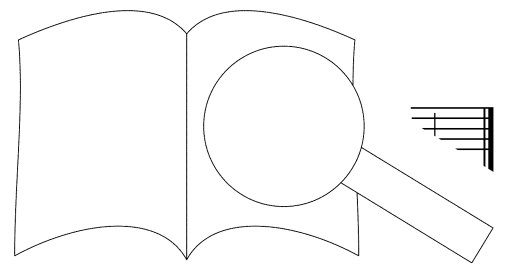

PROBENPARTITUR

Ausgabequalität gegenüber Original evtl. gemindert • Evaluation Copy - Quality may be reduced • Carus-Verlag

15a. Recitative (Tenore) *

Tenore

The might-y mas-ter smil'd to see that love was in the next de-gree:
 Der Meis-ter lä-chelt, weil er sieht, dass Lieb' im Hin-ter-hal-te schläft:

Basso continuo

4

'twas but a kin-dred sound to move, for pit-y melts the mind to love.
 Ver-wand-te Tö-ne we-cken sie; denn Mit-leid schmelzt zur Lieb' ein Herz.

16a. Arioso (Soprano)

Largo Vc solo
 Bc

Violoncello solo
 Basso continuo

p

4

6 Soprano

...et, in Lyd-ian mea-sures, to —
 sanft, du ly-disch Braut-lied!

pp

* Nr. 15b siehe nach 16a. / No. 15b see after no. 16a.

8

plea - sures, soft - ly sweet, in Lyd - ian mea - sures, soon he sooth'd the soul to —
 Wol - lust! Tö - ne sanft, du ly - disch Braut - lied! Wieg' ihn ein in sü - ße —

10

plea - sures, soft - ly sweet, soft - ly sweet, — in Lyd - ian mea - sures, soon he sooth'd the soul to
 Wol - lust! Tö - ne sanft, tö - ne sanft, — du ly - disch Braut - lied! Wieg' ihn ein in sü - ße

tr

12

plea - sures, soon he sooth'd the soul to plea - sures, sc
 Wol - lust, wieg' ihn ein in sü - ße Wol - lust, rie, d the soul to —
 in — sü - ße —

15

plea - sures, soft - ly sweet, in — res, soon he sooth'd — the soul to
 Wol - lust! Tö - ne sanft, 'u — l - lied! Wieg' ihn ein — in sü - ße

17

— : : : : sures,
 : : : : lust!

soon he
 Wieg' ihn

PROBENPARTITUR

Ausgabequalität gegenüber Original evtl. gemindert • Evaluation Copy - Quality may be reduced • Carus-Verlag

19

sooth'd the soul to plea-sures, soon he sooth'd the soul — to plea - sures,
 ein in sü - ße Wol - lust, wieg' ihn ein in sü - ße Wol - lust!

21

Adagio

Tempo I

soft-ly sweet, in Lyd-ian mea-sures, soon he sooth'd the soul — to plea - sures.
 Tö - ne sanft, du ly - disch Braut - lied! Wieg' ihn ein in sü - ße Wol - lust.

24

ad libitum

15b. Recitative (Alto)

Alto
 The might-y m — — — — — that love was in the next de-gree:
 Der Meis-ter — — — — — dass Lieb' im Hin-ter-hal-te schläft.

Basso continuo

4

— — — — — and sound to move, for pit
 — — — — — ne we - cken sie; denn Mü

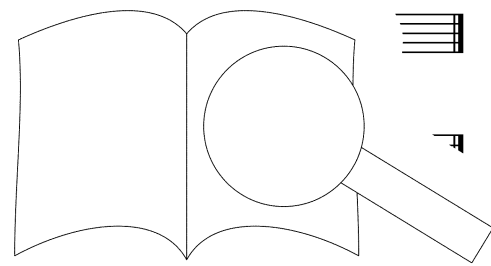

16b. Arioso (Alto)

Largo

Violino solo
Basso continuo

Bc VI solo

p

4 Alto

Soft-ly sweet, in Lyd-ian
Tö - ne sanft, du ly - disch

7

mea - sures, soon he sooth'd the soul to _ plea - sures, soft - ly sweet, in Lyd - ian he soul to _
Braut - lied! Wieg' ihn ein in - sü - ße - Wol - lust! Tö - ne sanft, du ly - disc' in sü - ße -

10

plea - sures, soft - ly sweet, in Lyd - ian mea - sures, soon he sooth'd the soul to
Wol - lust! Tö - ne sanft, sa. du ly - disch Braut - lied! Wieg' ihn ein in sü - ße

12

he sooth'd the soul to plea - sures,
ihn ein in sü - ße Wol - lust, soul to -
sü - ße -

plea-sures, soft-ly sweet, in Lyd-ian mea-sures, soon he sooth'd the soul to
 Wol-lust! Tö-ne sanft, du ly-disch Braut-lied! Wieg' ihn ein in sü-ße

plea-sures, soft-ly sweet, in Lyd-ian mea-sures, soon he
 Wol-lust! Tö-ne sanft, du ly-disch Braut-lied! Wieg' ihn

sooth'd the soul to plea-sures, soon he sooth'd the
 ein in sü-ße Wol-lust, wieg' ihn ein in

soft-ly sweet, in Lyd-ian mea-sures, soon he sooth'd the soul to plea-sures.
 Tö-ne sanft, du ly-disch Braut-lied! Wieg' ihn ein in sü-ße Wol-lust.

Adagio *Tempo I*

ad libitum

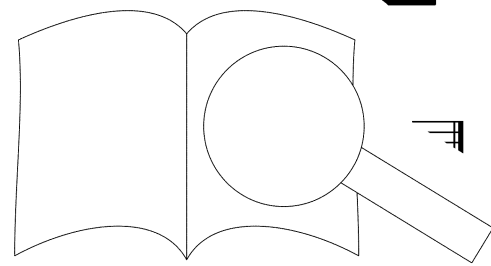

PROBEBE PARTITUR
 Evaluation Copy - Quality may be reduced • Carus-Verlag

17a/b. Air (Soprano/Tenore)

Andante allegro

Violini unisoni
Basso continuo

Bc VI unisoni

8 a. Soprano / b. Tenore

War, he sung, is toil and trou-ble, hon- bub-ble,
Krieg, o Held! ist Sorg' und Ar-beit bla-sen,

Bc VI

p

11

war, he sung, is t
Krieg, o Held! ist t

1p-ty _
s-ser-

14

bub - ble: nev - er end - ing, still be - gin - ning, fight - ing still, and still de -
 bla - sen: wäch - set im - mer, füllt sich nim - mer; kämp - fet stets, muss stets ver -

17

stroy - ing, fight - ing still, and still de - stroy -
 hee - ren, kämp - fet stets, muss stets ver - hee -

20

- ing. If the world be_wor_ worth the
 - ren. Sau - er ward der_ t su - er

22

world be_worth thy win - ning, think, worth en - joy - ing.
 ward der_ Sieg der Welt dir Nimm, hier die Be - loh - nung!

25

and trou - ble, hon
 und Ar - beit; Ehr

29

nev - er end - ing, still be - gin - ning, still be - gin - ning, fight - ing still, and still de -
 wäch - set im - mer, füllt sich nim - mer, füllt sich nim - mer; kämp - fet stets, muss stets ver -

Bc VI Bc VI

p

32

stroy - ing, fight - ing still, and still de - stroy - - - - ing. If the
 hee - ren, kämp - fet stets, muss stets ver - hee - - - - ren. Sau - er

Bc VI

35

world be - worth thy win - ning, if the world be - by - - - - g, think, O
 ward der - Sieg der Welt dir, sau - er ward dir: Nimm, o

37

think it worth en - joy - - - - ing. worth en - joy - - - - ing.
 nimm hier die Be - loh - n. m. hier die Be - loh - - - -

Bc

40

worth en - joy - ing.
 er die Be - loh - nung!

VI

f

44

Fine

(46)

Love-ly Tha-is sits be-side thee, take the good the Gods pro-vide thee, love-ly Tha-is sits be-
 Tha-is sit-zet dir zur Sei-te: Nimm den Lohn! ihn gab ein Gott dir, Tha-is sit-zet dir zur

Bc VI

p

50

side thee, take the good the Gods pro-vide thee, the Gods pro-vide thee.
 Sei-te: Nimm den Lohn! ihn gab ein Gott dir, ihn gab ein Gott di-

Bc

53

love-ly Tha-is sit-zet dir zur Sei-te: Nimm den Lohn! ihn gab ein Gott dir, love-ly Tha-is sits be-side thee, take the good the Gods pro-
 Tha-is sit-zet dir zur Sei-te: Nimm den Lohn! ihn gab ein Gott dir, te: Nimm den Lohn! ihn gab ein

55

vi - - - - - Gods pro-vide thee.
 an gab ein Gott dir.

VI

f

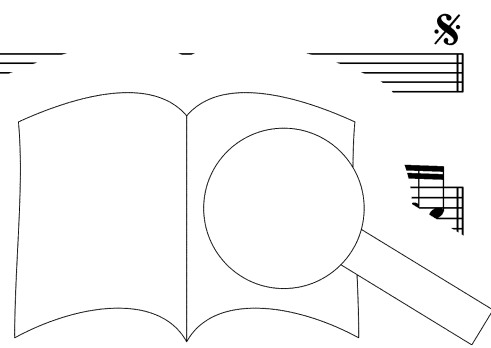

18. Chorus

Andante

2 Oboi
2 Fagotti
Archi
Basso continuo

Ob, Archi

Bc, Fg

11

Soprano
Alto
Tenore
Basso

The man - y rend the skies
Der gan - ze Chor er - heb'

The man - y rend the skies
Der gan - ze Chor er - heb'

The man - y rend the sk... Lob - ge -
Der gan - ze Chor er - heb' with loud ap -
Der gan - ze Chor ein Lob - ge -

16

plause,
schrei,
loud ap - plause,
Lob - ge - schrei,

plause,
schrei,
with loud ap - plause,
ein Lob - ge - schrei,

plaus
schri
with loud Lob ap - plause,
ein Lob

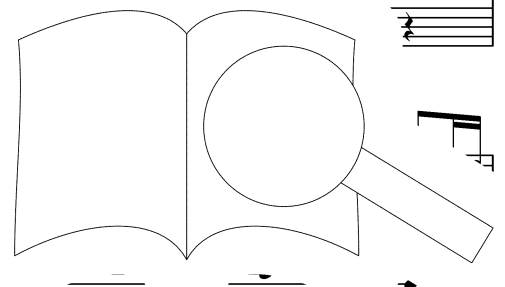

with loud ap - -
 ein Lob ge - -

with loud ap - -
 ein Lob ge - -

with loud ap - -
 ein Lob ge - -

with loud ap - -
 ein Lob ge - -

plause, schrei,
 plause, schrei,
 plause, schrei,
 plause, schrei,

the mar
 der g er

man-y rend the
 er gan-ze Chor er-

au a loud ap - plause,
 ch an Lob - ge - schrei,

with loud ap - plause,
 ein Lob - ge - schrei,

skies
 heb' -

with loud ap - plause with loud,
 ein Lob - ge -

skies
 er - heb' with loud
 ein Lob -

PROBEEPARTITUR
 Ausgabequalität gegenüber Original evtl. gemindert • Evaluation Copy - Quality may be reduced • Carus-Verlag

with loud with loud
 ein Lob Lob

with loud ap - plause, with loud, with
 ein Lob ge - schrei, ein Lob -, ein

with loud ap - plause, with loud, with
 ein Lob ge - schrei, ein Lob -, ein

with loud ap - plause, with ein
 ein Lob ge - schrei, schrei, Lob

pp *f*

ap - plause, with ein
 ge - schrei, schrei, Lob

loud ap - plause, wit' id -
 Lob ge - schrei, schrei, Lob

loud ap - plause, ein lo
 Lob ge - schrei, schrei, Lob

loud ap - plause, loud
 Lob ge - schrei, schrei, Lob

ge - plause, the man - y rend the
 schrei, schrei, der gan - ze Chor er -

ap - plause,
 ge - schrei, schrei, Lob

ap - pl
 ge - schrei, schrei, Lob

skies
heb'

with loud ap - plause,
ein Lob - ge - schrei,

the man - y rend the skies
der gan - ze Chor er - heb'

with loud ap - plause,
ein Lob - ge - schrei,

the man - y rend the skies,
der gan - ze Chor er - heb',

the man - y rend the skies,
der gan - ze Chor er - heb',

p

with loud ap - plause,
ein Lob - ge - schrei,

with loud ap - plause,
ein Lob - ge - schrei,

the man - y rend the
der gan - ze Chor er - .

the r
der

the
er -

the
er -

the man - y rend the
der gan - ze Chor er - .

+ Ob

f

with loud ap - plau
ein Lob - ge - sc'

skies
heb'

ap - plause,
ge - schrei,

the man - y rend the
der gan - ze Chor er -

loud ap - plause,
Lob - ge - schrei,

the man - y rend the
der gan - ze Chor er -

with loud ap - plause,
ein Lob - ge - schrei,

pp



skies with loud ap- plause,
 heb' er - heb' ein Lob - ge - schrei,

the man - y rend the
 der gan - ze Chor er -

the man - y rend the
 der gan - ze Chor er -

the der man go
 the der man gar

skies with loud ap- plause,
 heb' er - heb' ein Lob - ge - schrei,

skies with loud ap- plause,
 heb' er - heb' ein Lob - ge - schr...

an - y ze

rend Chor
 rend Chor

skies heb' ap - ge -
 with ein Lob - ge -

skies heb' ap - ge -
 the er skies heb' ap - ge -

PROBEPARTITUR
 Ausgabequalität gegenüber Original evtl. gemindert • Evaluation Copy - Quality may be reduced • Carus-Verlag

Adagio

Allegro

plause, with * loud _____ ap - plause;
 schrei, ein * (_____ ap -)
 * Lob - - ge - schrei:
 * (- - ge -)

plause, with loud ap - plause; but mu - sic won the
 schrei, ein * (_____ ap -) Dir, Ton - kunst, Ehr und
 * Lob - ge - schrei:
 * (- - ge -)

plause, with * loud ap - plause; so love was crown'd,
 schrei, ein * (_____ ap -) schrei: Heil, Lie - be, dir!
 * Lob - ge - schrei:
 * (- - ge -)

plause, with * loud _____ ap - plause;
 schrei, ein * (_____ ap -)
 * Lob - - ge - schrei:
 * (- - ge -)

Bc
p

so love was crown'd, - sic won the cause,
 Heil, Lie - be, dir! m - kunst, Ehr und Dank!

cause, but mu - sic won the
 Dank! Dir, Ton - kunst, Ehr und

von the cause, but mu - sic won the
 „, Ehr und Dank! Dir, Ton - kunst, Ehr und



* Die . . . ung in Klammern ist im Falle der Kürzung zu wählen.
 The tex. . . rackets is to be chosen if the cut is observed.

so love was crown'd, but mu - sic won the cause,
 Heil, Lie - be, dir! Dir, Ton - kunst, Ehr und Dank!

cause, so love was crown'd, but mu - sic won the cause,
 Dank! Heil, Lie - be, dir! Dir, Ton - kunst, Ehr und Dank!

cause, so love was crown'd, but mu - sic won the cause, so love was
 Dank! Heil, Lie - be, dir! Dir, Ton - kunst, Ehr und Dank! Heil, Lie - be,

so love was crown'd, but mu - sic won the cause, but
 Heil, Lie - be, dir! Dir, Ton - kunst, Ehr und Dank! Dir,

Tutti

f

crow - n'd, but mu - sic won the cause, but mu - sic won the cause,
 dir! Dir, Ton - kunst, Ehr und Dank! Dir, Ton - kunst, Ehr und Dank!

mu - sic, but mu - sic won the cause,
 Ton - kunst, dir, Ton - kunst, Ehr und Dank!

so love was
 Heil, Lie - be,

crow - n'd, but mu - sic won the cause,
 dir! Dir, Ton - kunst, Ehr und Dank!

so love was crown'd, but mu - sic won the cause,
 Heil, Lie - be, dir! Dir, Ton - kunst, Ehr und Dank!

so love was crown'd, but mu - sic won the cause,
 Heil, Lie - be, dir! Dir, Ton - kunst, Ehr und Dank!

mu - sic won the cause, so love was crown'd,
 Dir, Ton - kunst, Ehr und Dank! Heil, Lie - be, dir!

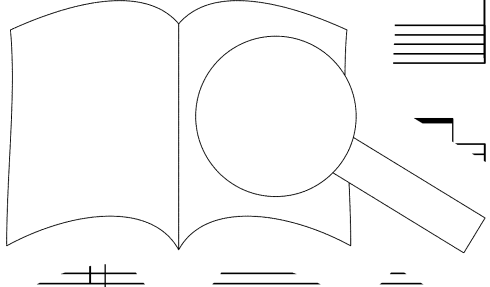

PROBENPARTITUR
 Ausgabequalität gegenüber Original evtl. gemindert • Evaluation Copy - Quality may be reduced • Carus-Verlag

cause, but mu - sic won the cause, but mu - sic won the cause,
 Dank! Dir, Ton - kunst, Ehr und Dank, dir, Ton - kunst, Ehr und Dank!

cause, but mu - sic won the cause, but mu - sic won the cause,
 Dank! Dir, Ton - kunst, Ehr und Dank, dir, Ton - kunst, Ehr und Dank!

crown'd, but mu - sic won the cause, but mu - sic won the cause,
 Dank! Dir, Ton - kunst, Ehr und Dank, dir, Ton - kunst, Ehr und Dank!

crown'd, but mu - sic won the cause, but mu - sic won the cause,
 Dank! Dir, Ton - kunst, Ehr und Dank, dir, Ton - kunst, Ehr und Dank!

so love was crown'd, so love was crown'd,
 Dir, Lie - be, Heil, dir, Lie - be, Heil!

so love, so love was cr
 Dir Heil, dir, Lie - be,

so love was crown'd, so love was crown'd 'd,
 Dir, Lie - be, Heil, dir, Lie - be, Heil, a - sic won the
 Ton - kunst, Ehr und

so love, so love was
 Dir Heil, dir, Lie but - mu - sic won the
 Dir, - Ton - kunst, Ehr und

cause, but mu - sic won the
 Dank, dir, Ton - kunst, Ehr und

cause, but mu - sic won the
 Dir, Ton - kunst, Ehr und Dank,

cause, crown'd, but - mu - sic won
 Heil! Dir, - Ton - kunst, E'

e was crown'd,
 Lie - be, Heil!

the
 und

cause, but mu - sic won the cause.
 Dank, dir, Ton - kunst, Ehr und Dank!

but mu - sic won the cause. The man - y rend the skies with loud - ap -
 dir, Ton - kunst, Ehr und Dank! Der gan - ze Chor er - heb' ein Lob - ge -

but mu - sic won the cause. The man - y rend the skies with
 dir, Ton - kunst, Ehr und Dank! Der gan - ze Chor er - heb' ein

cause.
 Dank!

The man - y rend the skies with loud - ap - plause,
 Der gan - ze Chor er - heb' ein Lob - ge - schrei,

plause,
 schrei,

loud ap - plause,
 Lob - ge - schrei,

The man - y rend th ap - plause, with
 Der gan - ze Chor er - ge - schrei, ein

skies with loud
 heb' - ein - Lob

love was crown'd, so love was crown'd, but mu - sic won the
 dir! Dir, Ton - kunst, Ehr und Dank,

skies with love was crown'd, so love was crown'd, but mu - sic won the
 heb' Heil, Lie - be, dir, dir, Lie - be, Heil! Dir, Ton - kunst, Ehr und

ause: so love was crown'd, so lo
 schrei: Heil, Lie - be, dir, dir

ap - plause: so love was crown'd, so lo
 ob - ge - schrei: Heil, Lie - be, dir, di

PROBEPARTITUR

Ausgabequalität gegenüber Original evtl. gemindert • Evaluation Copy • Quality may be reduced • Carus-Verlag

but mu - sic won the cause, but mu - sic won the
 dir, Ton - kunst, Ehr und Dank, dir, Ton - kunst, Ehr und

cause, but mu - sic won the cause, but
 Dank, dir, Ton - kunst, Ehr und Dank, dir,

8 crown'd, crown'd, crown'd, but
 Heil, Heil, Heil! Dir,

crown'd, crown'd, crown'd, but
 Heil, Heil, Heil! Dir,

cause, won the cause, but mu - sic won the cause, br
 Dank, Ehr und Dank, dir, Ton - kunst, Ehr und Dank,

mu - sic won the cause, but mu - sic cau. he
 Ton - kunst, Ehr und Dank, dir, Tor - kunst, Ehr und

mu - sic won the cause, won the und
 Ton - kunst, Ehr und Dank, Ehr und the und

mu - sic won the cause, won cau. won the
 Ton - kunst, Ehr und Dank, Ehr Ehr Ehr und

cause. The man es with loud ap - plause;*
 Dank! Der gar st ein Lob ge - schrei:

cause. with loud ap - plause;*
 Dank! ein Lob ge - schrei:

cause. the skies with loud
 r. aor er - heb' ein Lob

any rend the skies with loud
 san - ze Chor er - heb' ein Lob

* Takt 117: Im Falle der Kürzung sind die Pausen im Kleinstich zu wählen.

so love was crown'd, but mu - sic won the
 Dir, Lie - be, Heil! Dir, Ton - kunst, Ehr und

so love was
 Dir, Lie - be,

crown'd, but mu - sic won the cause, so love was crown'd,
 Heil! Dir, Ton - kunst, Ehr und Dank! Dir, Lie - be, Heil,

Archi Tutti

cause, but mu - sic won the out
 Dank, dir, Ton - kunst, Ehr r

crown'd, but mu - sic won the cause, mu - sic won the
 Heil! Dir, Ton - kunst, Ehr und Dank, , Ton - kunst, Ehr und

crown'd, crown'd, but
 Heil, Heil, Dir,

Archi

so love was crown'd,
 Dir, Lie - be, Heil,

mu cause, so love was crown'd, but mu - sic won the
 Ton .use, Dir, Lie - be, Heil! Dir, Ton - kunst, Ehr und

the cause, so love was
 und Dank! Dir, Lie

won the cause, so love was
 Ehr und Dank! Dir, Lie

Tutti

the
 und

PROBEPARTITUR
 Ausgabegüte gegenüber Original evtl. gemindert • Evaluation Copy - Quality may be reduced • Carus-Verlag

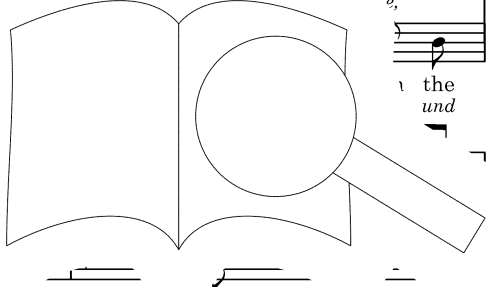

so love was crown'd, but mu - sic won the cause, so love was
 dir, Lie - be, Heil! Dir, Ton - kunst, Ehr und Dank! Dir, Lie - be,

cause, but mu - sic won the cause, so love was crown'd,
 Dank, dir, Ton - kunst, Ehr und Dank! Dir, Lie - be, Heil,

crown'd, but mu - sic won the cause, so love was crown'd, but mu - sic won the
 Heil! Dir, Ton - kunst, Ehr und Dank! Dir, Lie - be, Heil! Dir, Ton - kunst, Ehr und

cause, but mu - sic won the cause, but mu - sic won the
 Dank, dir, Ton - kunst, Ehr und Dank, dir, Ton - kunst, Ehr und

crown'd, so love was crown'd, but mu - sic won the cause,
 Heil, dir, Lie - be, Heil! Dir, Ton - kunst, Ehr und Dank,

so love was crown'd, but mu - sic won the ca mu - sic won the
 dir, Lie - be, Heil! Dir, Ton - kunst, Ehr und ar nu - sic won the ar und

cause, but mu - sic won the cause, but mu - sic won the
 Dank, dir, Ton - kunst, Ehr und Dank, dir, Ton - kunst, E, sic won the
 in - kunst, Ehr und

cause, but mu - sic won the cause, but mu - sic won the
 Dank, dir, Ton - kunst, Ehr und Dank, dir, Ton - kunst, Ehr und

cause, but mu - sic mu - sic won the cause, won the cause.
 Dank, dir, Ton - kur st, Ton - kunst, Ehr und Dank, Ehr und Dank!

cause, but mu mu - sic, mu - sic won the cause, won the cause.
 Dank, dir, Ton - kunst, Ton - kunst, Ehr und Dank, Ehr und Dank!

ca cause, but mu - sic, mu - sic won
 Dank, dir, Ton - kunst, Ton - kunst, F

won the cause, but mu - sic, mu - sic v
 st, Ehr und Dank, dir, Ton - kunst, Ton - kunst, i

PROBENPARTITUR
 Ausgabqualität gegenüber Original evtl. gemindert • Evaluation Copy - Quality may be reduced • Carus-Verlag

19. Air (Soprano)

A tempo giusto

Violini
unisoni
Basso
continuo

14 Soprano

The Prin- ceal his pain, gaz'd on the fair who
Der Fürst, um-sonst ver-ehlt, blickt an den Reiz, der

18

and sigh'd
und seufzt

22

sigh'd and look'd, and sigh'd a - gain, gaz'd on the fair, gaz'd on the fair who
 seufzt und blickt und seufzt aufs neu, blickt an den Reiz, blickt an den Reiz, der

26

caus'd his care, and sigh'd and look'd, and sigh'd a - gain.
 ihn ent-zückt, und seufzt und blickt und seufzt aufs neu.

31

The Prince, un - caus'd his care, and sigh'd a - gain,
 Der Fürst, der ihn ent-zückt, und seufzt und blickt und seufzt aufs neu.

Bc

35

gaz'd on the fair, gaz'd on the fair, gaz'd on the fair,
 blickt an den Reiz, blickt an den Reiz, blickt an den Reiz,

VI

38

caus'd his care, and sigh'd
 ihn ent-zückt, und seufzt

VI

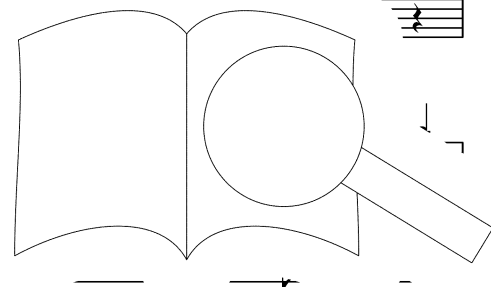

sigh'd and look'd, and sigh'd a - gain, gaz'd on the fair, gaz'd on the fair,
 seufzt und blickt und seufzt aufs neu, blickt an den Reiz, blickt an den Reiz,

gaz'd on the fair who caus'd his - care, and sigh'd and - look'd, and sigh'd a -
 blickt an den Reiz, der ihn - ent - zücht, und seufzt und - blickt und seufzt a -

sigh'd, look'd, sigh'd and look'd, sigh'd a - gain,
 seufzt, blickt, seufzt und blickt, seufzt aufs - neu,

sigh'd, look'd, sigh'd and look'd, and sigh'd a - gain.
 seufzt, blickt, seufzt und blickt und seufzt aufs - neu.

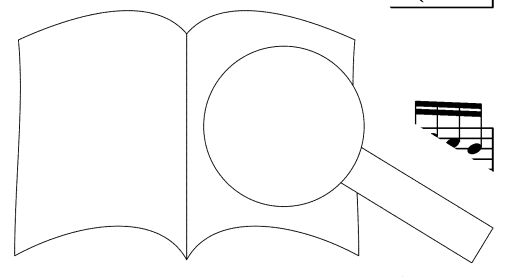

PROBEPARTITUR
 Ausgabequalität gegenüber Original evtl. gemindert • Evaluation Copy - Quality may be reduced • Carus-Verlag

62

65

At length, with wine and love at once, op press'd, the van-quist'd vic-tor sunk up-
 Nun fällt, von Lieb' und Wein zu-gleich be-stürmt, der mat-te Sie-ger fällt in

Bc
 p

Fine

69

on her breast, the van-quist'd vic-tor, the van-quist'd vic-
 Tha-is' Arm, der mat-te Sie-ger, der mat-te Si-

VI

74

up-on her breast, the van-quist'd vic-tor
 in Tha-is' Arm, der mat-te Sie-ger

78

sunk fällt breast, the van-quist'd vic-tor sunk up-on her breast.
 fällt Arm, der mat-te Arm.

Adagio

Bc

VI

The ... ted "The many rend the skies" [no. 18, p. 52]
 Der Ch ... er ganze Chor erhebt" [Nr. 18, S. 52] wird wiederholt.

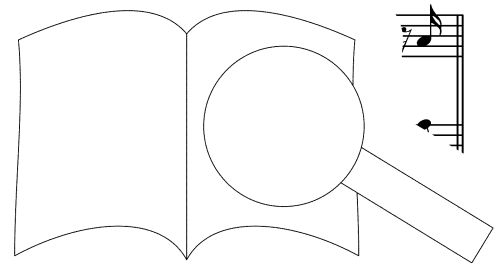

Second Part

20. Accompagnato (Tenore) and Chorus

Andante

2 Oboi
2 Fagotti
2 Trombe
Timpani
Archi
Basso
continuo

Archi

Vc

4 Tenore

Now strike the gold-en lyre a-gain;
Er-schal-le, gold-nes Sai-ten.

7

ter.

+ Cb

11

and yet a loud-er ain.
und noch mit lau-te

14

of sleep a-sun-der,
-de sei-nes Schlum-mers,

and rouse him like a ratt-ling peal of thun-der.
 und weck ihn, stürm ihn auf mit lau-tem Don-ner!

Bc Tutti

Chorus

Allegro ma non troppo

Tr, Timp, Archi

Tutti, + Fg

Soprano

Alto

Tenore

Basso

Bre. Brich

de

de

de

Break his bands of
Brich die Ban - de

sei - nes

sun - der, rouse him, like a peal of
Schlum - mers, weck ihn auf mit lau - tem

sleep a - sun - der, rouse him, like a peal of
de sei - nes Schlum - mers, weck ihn auf mit lau - tem

nis bands of sleep a - sun - der, rouse him, like a peal of
die Ban - de sei - nes Schlum - mers, weck ihn auf mit lau - tem

Tutti

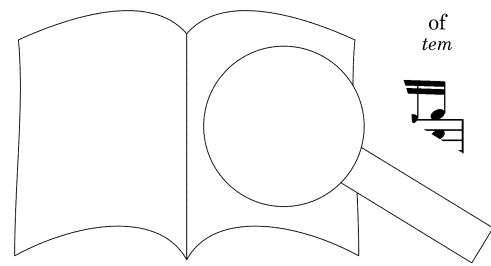

thun-der, break his bands of sleep a - sun - der, rouse him, like a peal of thun-der,
 Don - ner, brich die Ban - de sei - nes Schlum - mers, weck ihn auf mit lau - tem Don - ner,

thun-der, break his bands of sleep a - sun - der, rouse him, like a peal of thun-der,
 Don - ner, brich die Ban - de sei - nes Schlum - mers, weck ihn auf mit lau - tem Don - ner,

thun-der, break his bands of sleep a - sun - der, rouse him, like a peal of thun-der,
 Don - ner, brich die Ban - de sei - nes Schlum - mers, weck ihn auf mit lau - tem Don - ner,

thun-der, break his bands of sleep a - sun - der, rouse him, like a peal of thun-der,
 Don - ner, brich die Ban - de sei - nes Schlum - mers, weck ihn auf mit lau - tem Don - ner,

rouse him, rouse him. rouse him, break his bands of sleep a -
 weck ihn, weck ihn. weck ihn, brich die Ban - de sei - nes

rouse him, rouse rouse him, break his bands of sleep a -
 weck ihn, weck ihn. weck ihn, brich die Ban - de sei - nes

rouse him, rouse rouse him, break his bands of sleep a -
 weck ihn, weck ihn. weck ihn, brich die Ban - de sei - nes

rouse l rouse him, rouse him, break his bands of sleep a -
 weck ihn, weck ihn. weck ihn, brich die Ban - de sei - nes

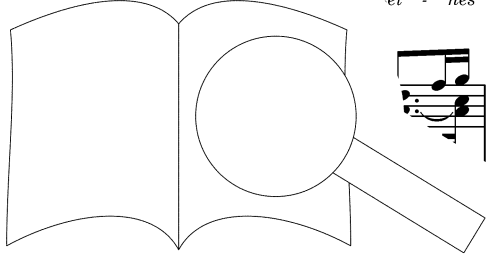

PROBEEPARTITUR
 Ausgabqualität gegenüber Original evtl. gemindert • Evaluation Copy - Quality may be reduced • Carus-Verlag

sun - der, Schlum - mers, rouse weck

sun - der, Schlum - mers, rouse weck

sun - der, Schlum - mers, rouse weck him, ihn, weck ihn,

sun - der, Schlum - mers, rouse weck him, ihn, weck ihn, rouse weck him, ihn, weck ihn,

him, rouse weck ihm, weck

him, ihn, weck

rouse weck him, ihn, weck

rouse weck him, ihn, weck

rouse weck him, ihn, weck

rouse weck him, ihn, weck

PROBEPARTITUR

Ausgabequalität gegenüber Original evtl. gemindert • Evaluation Copy - Quality may be reduced • Carus-Verlag

rouse him, rouse — him, rouse him, break his bands of sleep a - sun - der, break his bands of sleep a -
 weck ihn, weck — ihn, weck ihn, brich die Ban - de sei - nes Schlum - mers, brich die Ban - de sei - nes

rouse him, rouse — him, rouse him, break his bands of sleep a - sun - der, break his bands of sleep a -
 weck ihn, weck — ihn, weck ihn, brich die Ban - de sei - nes Schlum - mers, brich die Ban - de sei - nes

rouse him, rouse — him, rouse him, break his bands of sleep a - sun - der, break his bands of sleep a -
 weck ihn, weck — ihn, weck ihn, brich die Ban - de sei - nes Schlum - mers, brich die Ban - de sei - nes

rouse him, rouse — him, rouse him, break his bands of sleep a - sun - der, break his bands of sleep a -
 weck ihn, weck — ihn, weck ihn, brich die Ban - de sei - nes Schlum - mers, brich die Ban - de sei - nes

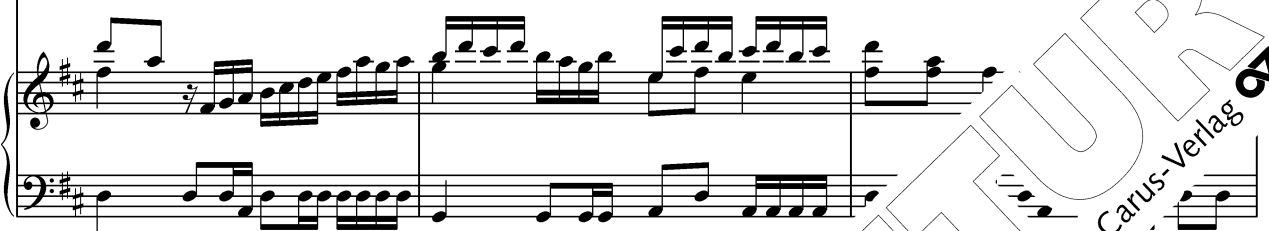

sun - der, rouse him, like a peal of thun - der, br — sun - der, rouse him, like a peal of
 Schlum - mers, stürm ihn auf mit lau - tem Don - ner Schlum - mers, stürm ihn auf mit lau - tem

sun - der, rouse him, like a peal of thun — der, break his bands of sleep a - sun - der, rouse him, like a peal of
 Schlum - mers, stürm ihn auf mit lau - tem Schlum - mers, stürm ihn auf mit lau - tem

sun - der, rouse hi — break his bands of sleep a - sun - der, rouse him, like a peal of
 Schlum - mers, stürm ihn auf mit lau - tem Schlum - mers, stürm ihn auf mit lau - tem

sun - d — e of thun - der, break his bands of sleep a — like a peal of
 Schlum - mers, stürm ihn auf mit lau - tem Schlum - mers, stürm ihn auf mit lau - tem



PROBENPARTITUR

Ausgabequalität gegenüber Original evtl. gemindert • Evaluation Copy - Quality may be reduced • Carus-Verlag

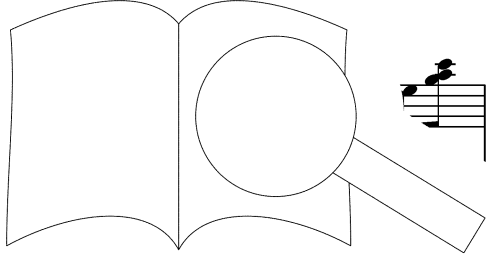

thun-der.
Don-ner!

thun-der.
Don-ner!

thun-der.
Don-ner!

thun-der.
Don-ner!

unis.

Recitative (Tenore)

51 Tenore

Hark, hark! the hor-rid sound has rais'd up his head,
Horch, horch! Der Don-ner - ton hat ihn auf - ge - schreckt

Bc

54

a from the dead:
als vom Grab'

Archi

57

and a-maz'd,
und er-staunt,

Bc

21a/b. Air (Basso/Alto*)

Andante allegro

Tutti senza Fg

2 Oboi
3 Fagotti
Tromba
Archi
Basso
continuo

4 Basso

7

venge, re-venge, re-venge, Ti-mo-theus cries,
Rach', gib Rach', gib Rach'! heult al - les laut,

p

11

venge, re - venge, re - venge,
Rach', gib Rach', gib Rach'! he

tr *Bc* *Bc* *Tutti*

14

* Siehe S. 77, Takt 49ff. / See p. 77, mm. 49ff.

see the fu - ries a - rise: see the snakes that they rear, how they
 Sieh, die Fu - ri - e naht! Sieh die Schlang' um den Schlaf, wie sie

hiss in their ear, and the spar - kles that flash from their eyes, and the
 rollt, wie sie zischt, wie die Flam - me den Au - gen ent - fährt, wie die

spar - kles that
 Flam - me den

flash from their eyes. Re - venge, re - venge, Ti - mo - theus cries, re -
 Au - gen ent - fährt! Gib Rach'! les gib Rach'! heult al - les laut, gib

re - venge, re - venge,
 gib Rach', gib Rach'!

the
 , die

fu - ries a - rise: see the snakes that they rear, how they hiss in their ear,
 Fu - ri - e naht! Sieh die Schlang' um den Schlaf, wie sie rollt, wie sie zischt,

and the spar
 wie die Flam

Tutti

Bc

and the
 wie d'

om their eyes.
 gen ent - fährt!

Tempo I

Tutti

f

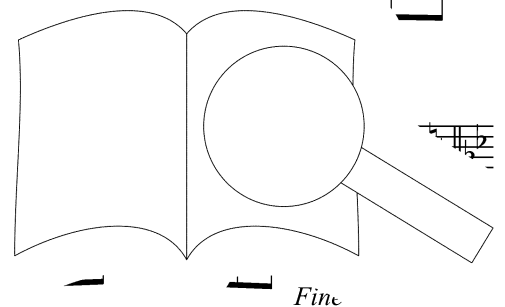

PROBEPARTITUR
 Ausgabequalität gegenüber Original evtl. gemindert • Evaluation Copy - Quality may be reduced • Carus-Verlag

Largo

Fg, Va, Vc

49

legato

staccato

51

53

a. Basso

b. Alto

Hei - ly
wei - che

Id, a gha - st - ly
wel - che blei - che

55

band, a gha - st torch in his hand, each a
Schar, welch ble en Brand in der Faust, schwingt den

band, i - st each a torch in his hand, each a
Schr i - st schwingt den Brand in der Faus' tigt den

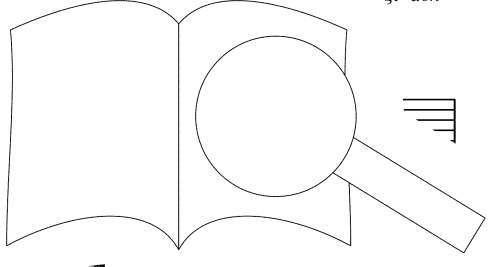

PROBENPARTITUR
Ausgabequalität gegenüber Original evtl. gemindert • Evaluation Copy - Quality may be reduced • Carus-Verlag

torch in his hand! Brand in der Faust! Those are Gre-cian ghosts, that in bat-tle were slain, and un-
Ihr Geis-ter des Heers, auf dem Blut-feld er-würgt, und des

torch in his hand! Brand in der Faust! Those are Gre-cian ghosts, that in bat-tle were slain, and un-
Ihr Geis-ter des Heers, auf dem Blut-feld er-würgt, und des

60

bur-ied, re-main in-glo-rious on the plain, aus
Gra-bes be-raubt, ihr klagt uns eu-re Schmach,

bur-ied, re-main in-glo-rious on the plain,
Gra-bes be-raubt, ihr klagt uns eu-re Schmach,

63

on the plain; those are Gre-cian g - tle were slain, and un-
eu-re Schmach, ihr Geis-ter des He auf dem Blut-feld er-würgt, und des

on the plain; those are t in bat-tle were slain, and un-
eu-re Schmach, ihr C auf dem Blut-feld er-würgt, und des

66

bur-ied, re-main in-glo-rious on the plain, and un-
Gra-bes be-raubt, ihr klagt uns eu-re Schmach, und des

bur-ied, re-main in-glo-ric and un-
Gra-bes be-raubt, ihr klagt us nd un-
und des

* Mögliche Kürzung bis T. 69. / Optional cut to m. 70.

70

a.

bur - ied, re - main in - glo - ri - ous on the plain.
 Gra - bes be - raubt, ihr klagt uns eu - re Schmach.

Bc Tutti

f

73

75

p

Da capo

70

b.

bur in - glo -
 ihr klagt .

Bc

22. Accompagnato (Tenore)

Tutti

2 Oboi
Archi
Basso
continuo

4

7

10

8

Give the ven-geance due to the val-iant crew:
Ra - che, Ra - che gib dei-nem wa-ckern Heer!

14

8

how they toss wie die Schar
torch I
how they wie sie

18

8

bodes, how
s hin, wie

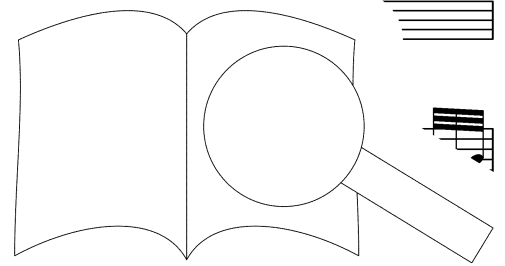

PROBENPARTITUR
Ausgabequalität gegenüber Original evtl. gemindert • Evaluation Copy - Quality may be reduced • Carus-Verlag

22

and glit-ter-ing tem-ples of their hos-tile gods!
 auf fal-scher Göt-ter stol-ze Tem-pel hin!

25

23. Air (Tenore)

Allegro
Tutti

2 Oboi
unisoni
Violini
unisoni
Basso
continuo

7

13

18

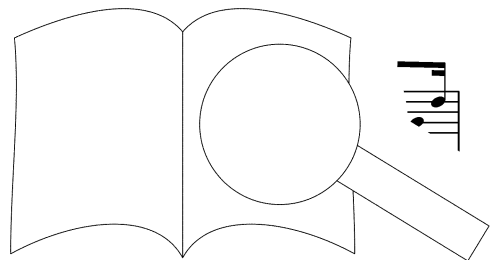

PROBENPARTITUR
 Ausgabequalität gegenüber Original evtl. gemindert • Evaluation Copy - Quality may be reduced • Carus-Verlag

24 Tenore

The prin - ces ap - plaud with a fu - rious joy,
 Es jauch - zen die Fürs - ten voll - trunk - ner Wut,

Bc

Ob, VI

p *f*

and the king seiz'd a flam-beau, the
 und der Held hat zum Un - glück, der

Bc

Ob, VI

p *f* *tr*

king seiz'd a flam-beau with zeal to de - stroy,
 Held hat zum Un - glück die Fa - ckel ent - brannt,

the king seiz'd a flam-beau with zeal to de -
 der Held hat zum Un - glück die - Fa - ckel ent -

50

8

The prin - ces ap - plaud with a fu - rious
 Es jauch - zen die Fürs - ten voll trunk - ner

Bc

p

8

joy, the prin - ces ap - plaud
 Wut, die Fürs - ten, sie jauch

8

zen

Ob, VI

f

p

rious
- ner

8

joy, a flam - beau, the king seiz'd a
 Wut, die Fa - chel, der Held hat die

u. kir. H.

f

8

de - stroy,
 lück ent - brannt,

86

the king seiz'd a flam - beau with zeal to de - stroy, with
 der Held hat zum Un - glück die Fa - ckel ent - brannt, die

92

zeal to de - stroy, and the king seiz'd a flam - with
 Fa - ckel ent - brannt, und der Held hat zum U - die

98

zeal to de - stroy.
 Fa - ckel ent - brannt.

104

I

PROBEPARTITUR
 Ausgabequalität gegenüber Original evtl. gemindert • Evaluation Copy - Quality may be reduced • Carus-Verlag

24. Air (Soprano) and Chorus

Andante larghetto

Soprano

Tha - is — led the — way,
Tha - is — führt ihn — an,

2 Oboi
Archi
Basso
continuo

Bc

7

way,
an,

to — light him to his — prey,
und — leuch - tet zum Ver - derb.

Archi

Bc

13

Tha - is — led the — way,
Tha - is — führt ihn — an,

Bc

Archi

19

way,
an,

— light him to — his — prey,
— leuch - tet zum — Ver - derb,

Archi

Bc

25

— im to — his prey, to l
— tet zum — Ver - derb, und l

Archi

Bc

32

him to his prey,
 tet zum Ver- derb,

Archi 3 Bc Archi

38

to light, to light him, to light, to light him to his
 und leuch - tet, leuch - tet, und leuch - tet, leuch - tet zum Ver-

Bc Archi

p

45

prey, to and light, to light
 derb, und leuch - tet, leuch - tet

Archi 3

51

and, like an - oth - er she fir'd an - oth - er Troy,
 Durch Tha - is und ent - brennt ein I - li - on,

Bc Archi 3

58

like an - oth - er Hel - en,
 Tha - is und He - le - nen

Bc

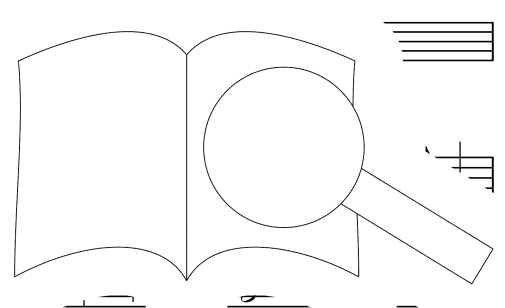

PROBENPARTITUR
 Ausgabequalität gegenüber Original evtl. gemindert • Evaluation Copy - Quality may be reduced • Carus-Verlag

65

and, like an - oth - er Hel - en, she fir'd an - oth - er Troy, an - oth - er
 durch Tha - is und He - le - nen ent - brennt ein I - li - on, ein I - li -

Bc
 Archi

72

Troy, and, like an - oth - er Hel - en, she fir'd
 on, durch Tha - is und He - le - nen ent - brennt

Bc Archi 3

78

an - oth - er Troy, she
 ein I - li - on, er

Bc Archi

84

an - oth - er Troy,
 ein I - li - on,

Archi 3

90

an - oth - er Hel - en,
 ha - is und He - le - nen

Adagio

PROBEPARTITUR
 Ausgabequalität gegenüber Original evtl. gemindert • Evaluation Copy - Quality may be reduced • Carus-Verlag

ttac.

Chorus

97 **Andante larghetto**

Solo Tutti

Troy. The prin-ces ap-plaud with a fu-rious joy, and the king seiz'd a flam-beau with zeal to de-
on. Es jauch-zen die Fürs - ten voll trunk-ner Wut, und der Held hat die Fa - ckel zum Un-glück ent-

The prin-ces ap-plaud with a fu-rious joy, and the king seiz'd a flam-beau with zeal to de-
Es jauch-zen die Fürs - ten voll trunk-ner Wut, und der Held hat die Fa - ckel zum Un-glück ent-

The prin-ces ap-plaud with a fu-rious joy, and the king seiz'd a flam-beau with zeal to de -
Es jauch-zen die Fürs - ten voll trunk-ner Wut, und der Held hat die Fa - ckel zum Un-glück ent -

The prin-ces ap-plaud with a fu-rious joy, and the king seiz'd a flam-beau with zeal to de -
Es jauch-zen die Fürs - ten voll trunk-ner Wut, und der Held hat die Fa - ckel zum Un-glück ent -

Tutti
f

105

stroy. Tha - is led the way, Tha - is
brannt. Tha - is führt ihn an, Tha - is

stroy. Tha - is led the way, Tha
brannt. Tha - is führt ihn an, Th

stroy. Tha - is led the way, is
brannt. Tha - is führt ihn an, an,

stroy. Tha - is led the way, led the way,
brannt. Tha - is führt ihn an, führt ihn an, 3

Bc Tutti

113

tr prey, Tha - is led the
derb. Tha - is führt ihn

his prey, Tha - is led the
am Ver - derb. Tha - is führt ihn

um to his prey, the
i - tet zum Ver - derb. ihn

light him to his prey,
und leuch - tet zum Ver - derb. 3

way, an, Tha - is led the way,
 an, Tha - is führt ihn an,

way, an, Tha - is led the way,
 an, Tha - is führt ihn an,

way, an, Tha - is led the way,
 an, Tha - is führt ihn an,

way, an, Tha - is led the way,
 an, Tha - is führt ihn an,

to light him to his prey, to light, to lig¹
 und leuch - tet zum Ver - derb, und leuch - tet, 1

to light him to his prey, to lig¹ hi...
 und leuch - tet zum Ver - derb, und l' 'et

to light him to his prey, to lig.
 und leuch - tet zum Ver - derb, et, him,

to light, to his prey, to light, to
 und leuch - tet, Ver - derb, und leuch - tet,

to l, — him to his prey, to und
 tet zum Ver - derb, tet, und

light him to his prey, to und
 et, leuch tet zum Ver - derb, tet, und

PROBEPARTITUR
 Ausgabequalität gegenüber Original evtl. gemindert • Evaluation Copy - Quality may be reduced • Carus-Verlag

light him to his prey, and, like an - oth - er Hel - en,
 leuch - tet zum Ver - derb. Durch Tha - is und He - le - nen

light him to his prey, and, like an - oth - er Hel - en,
 leuch - tet zum Ver - derb. Durch Tha - is und He - le - nen

light him to his prey, and, like an - oth - er Hel - en,
 leuch - tet zum Ver - derb. Durch Tha - is und He - le - nen

light him to his prey, and, like an - oth - er Hel - en,
 leuch - tet zum Ver - derb. Durch Tha - is und He - le - nen

she fir'd an - oth - er Troy, she fir'd
 ent - brennt ein I - li - on, ent - brennt

she fir'd an - oth - er Troy, she
 ent - brennt ein I - li - on, rennt, ent -

she fir'd an - oth - er Troy, she
 ent - brennt ein I - li - on, ent -

she fir'd an - oth - er Troy, she
 ent - brennt ein I - li - on, ent -

an - ot fir'd, she fir'd,
 ein brennt, ent - brennt,

fir'd, she fir'd, she
 brennt, ent - brennt, ent

er Troy, er
 li - on, li - on,

oth - er Troy, he
 I - li - on, ent

PROBEPARTITUR
 Ausgabequalität gegenüber Original evtl. gemindert • Evaluation Copy - Quality may be reduced • Carus-Verlag

she fir'd an - oth - er Troy, and, like an -
 ent - brennt ein I - li - on, durch Tha - is

fir'd, she fir'd an - oth - er Troy, and, like an -
 brennt, ent - brennt ein I - li - on, durch Tha - is

she fir'd an - oth - er Troy, and, like an -
 ent - brennt ein I - li - on, durch Tha - is

fir'd, she fir'd an - oth - er Troy, and, like an -
 brennt, ent - brennt ein I - li - on, durch Tha - is

oth - er Hel - en, she fir'd an - oth - er Troy, sh
 und He - le - nen ent - brennt ein I - li - on, in

oth - er Hel - en, she fir'd an - oth - er Troy,
 und He - le - nen ent - brennt ein I - li - on, d

oth - er Hel - en, she fir'd an - oth - er Troy, and, like an -
 und He - le - nen ent - brennt ein I - li - on, durch Tha - is

oth - er Hel - en, she fir'd an - oth - er Troy, and, like an -
 und He - le - nen ent - brennt ein I - li - on, durch Tha - is

Troy.
on.

Troy.
on.

Trc



25. Accompagnato (Tenore) and Chorus

Largo Fl Va

2 Flauti dolci
2 Oboi
Archi
Basso continuo

6 Tenore

Thus, long
So *stim'*

Archi

11

ere heav-ing bel-lows learn'd to blow,
als Bäl-ge noch nicht at-me-ten,

16

et were mute,
Mund noch schwieg,

Fl Va

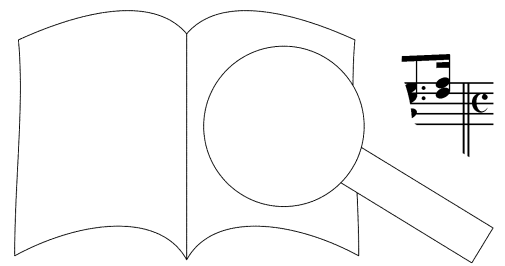

22

Ti-mo-theus, to his breath-ing flute and sound-ing lyre,
 der Grie-che sei-ner Flö-te Ton, der Sai-ten Chor

Archi

Fl

27

could swell the soul to rage, or kin-dle soft
 zu Stolz und Wut und Schmerz und sanf-ter

Archi

Fl

Archi

f

pp

33

sire.
keit.

Fl

Va

38

43

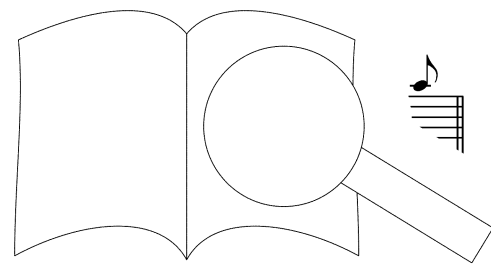

* Möglich Kürzung bis T. 47/48. / *Optional cut to m. 48.*

Chorus

48 **Largo**

At last di-vine Ce-cil-ia came, in-ven-tress of the vo-cal frame;
 Vom Him-mel kam Cä-ci-li-a, ent-warf den lie-der-vol-len Bau.

At last di-vine Ce-cil-ia came, in-ven-tress of the vo-cal frame;
 Vom Him-mel kam Cä-ci-li-a, ent-warf den lie-der-vol-len Bau.

At last di-vine Ce-cil-ia came, in-ven-tress of the vo-cal frame;
 Vom Him-mel kam Cä-ci-li-a, ent-warf den lie-der-vol-len Bau.

Ob, Archi

the sweet en-thu-siast from her sa-cred store en-larg'd the for-mer nar-row
 Die Zau-ber-haf-te, reich an Fan-ta-sei, schafft Raum der ein-ge-schränk-ten Kunst, and add-ed
 the sweet en-thu-siast from her sa-cred store en-larg'd the for-mer nar-row
 Die Zau-ber-haf-te, reich an Fan-ta-sei, schafft Raum der ein-ge-schränk-ten Kunst, and add-ed
 the sweet en-thu-siast from her sa-cred store en-larg'd the for-mer nar-row
 Die Zau-ber-haf-te, reich an Fan-ta-sei, schafft Raum der ein-ge-schränk-ten Kunst, and add-ed

length dehnt
 length dehnt
 length dehnt
 sol - - emn sounds, en-larg'd the for-mer nar-row
 Lob - - ge - sang, schafft Raum der ein - ge - schränk - ten
 to sol - - emn sounds, - row
 den Lob - - ge - sang, - - ten

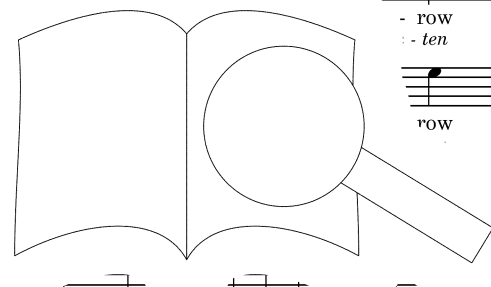

PROBENKOPPIERUNG
 Original evtl. gemindert • Evaluation Copy - Quality may be reduced • Carus-Verlag

bounds and add - ed length to sol - emn sounds, and add - ed
 Kunst, dehnt pomp-reich, dehnt den Lob - ge - sang, dehnt pomp-reich,
 bounds and add - ed length to sol - emn sounds, and add - ed
 Kunst, dehnt pomp-reich, dehnt den Lob - ge - sang, dehnt pomp-reich,
 8 bounds and add - ed length to sol - emn sounds, and add - ed
 Kunst, dehnt pomp-reich, dehnt den Lob - ge - sang, dehnt pomp-reich,
 bounds and add - ed length to sol - emn sounds, and add - ed
 Kunst, dehnt pomp-reich, dehnt den Lob - ge - sang, dehnt pomp-reich,

length to sol - emn sounds
 dehnt den Lob - ge - sang
 length to sol - emn sounds
 dehnt den Lob - ge - sang
 length to sol - emn sounds
 dehnt den Lob - ge - sang
 length to sol - emn sounds with na- s un-known be-
 dehnt den Lob - ge - sang in u-s mmt von hö - herm

a-
 tau-
 send
 Stim-
 men

with
 in
 with na-
 in tu-
 re's moth-
 er-wit, and arts un-
 tau-
 send Stim-
 men aus, ent-
 flammt, ent-
 wit, and s
 aus fore, un-
 Geist, ent-
 flammt, he-
 own
 ,ammt be
 von

na-ture's moth - er-wit, and arts un - known, un-known be - fore,
 tau - send Stim - men aus, ent - flammt, ent - flammt von hö - herm Geist,
 known, un - known be -
 flammt, ent - flammt, von

fore, un - known be - fore, un-known be - fore, un - known, un - known be -
 Geist, von Geist ent - flammt, von Geist ent - flammt, ent - flammt, von Geist ent -

un - known be - fore, un - known, un-known be - fore, with na-ture's moth - er-wit, and arts un -
 ent - flammt von Geist, von Geist, von Geist ent - flammt, in tau - send Stim - men aus, ent - flammt von

with arts un - known, un - known be - fore, with na-ture'
 von hö - herm Geist, von - Geist ent - flammt, in tau - send

fore, with arts un - known, un - known be - fore,
 Geist ent - flammt, von hö - herm Geist ent - flammt,

fore, with arts un - known be - fore, wi -
 flammt, von hö - herm Geist ent - flammt na -
 er - wit, and
 men aus, von -

known, and arts un - known be - fore, with
 Geist, von hö - herm Geist ent - flammt, in

known be - fore, un - known be - fore, with
 hö - herm Geist, ent - flammt, von Geist, in

with na-ture's moth - er - wit,
 in tau - send Stim - men aus,

be - fore,
 ent - flammt, roth - er -
 tim - men

nt, and arts un - known, and arts un - known
 aus, ent - flammt von Geist, von hö - herm Geist

PROBENPARTITUR
 Ausgabequalität gegenüber Original evtl. gemindert • Evaluation Copy - Quality may be reduced • Carus-Verlag

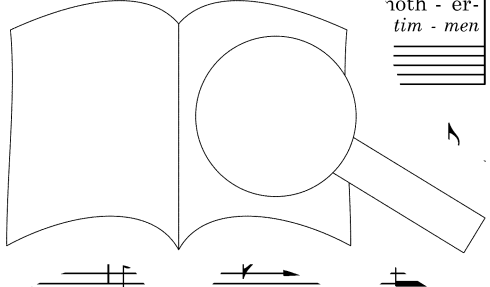

na-ture's moth-er-wit, and arts un-known, and arts un-known be-fore,
 tau-send Stim-men aus, ent-flammt von Geist, von hö-herm Geist ent-flammt,

with na-ture's moth-er-
 in tau-send Stim-men

wit, with na-ture's moth-er-wit, and arts un-known be-fore, and arts un-
 aus, in tau-send Stim-men aus, von hö-herm Geist ent-flammt, von hö-herm

with na-ture's moth-er-wit, and arts un-known, un-known be-fore,
 in tau-send Stim-men aus, ent-flammt, von hö-herm Geist ent-flammt,

with na-ture's moth-er-wit, and arts un-known be-fore, and a-
 in tau-send Stim-men aus, ent-flammt von hö-herm Geist, von

wit, and arts un-known, and arts un-known be-fore, u.
 aus, ent-flammt von Geist, von hö-herm Geist ent-flammt, nt

known be-fore, with na-ture's n a. rt own, un-known be-
 Geist ent-flammt, in tau-se n a. rt lammt, von hö-herm

with na-ture's moth-er-
 in tau-send Stim-men

and arts un-knc and add - ed length to sol - emn
 von hö-herm dehnt pomp - reich, dehnt den Lob - ge -

and ar' and add - ed length to sol - emn
 von nt, dehnt pomp - reich, dehnt den Lob - ge -

for - fore, and add
 C - flammt, dehnt pomp

wn be-fore, and add
 Geist ent-flammt, dehnt pomp

PROBENPARTITUR
 Ausgabqualität gegenüber Original evtl. gemindert • Evaluation Copy - Quality may be reduced • Carus-Verlag

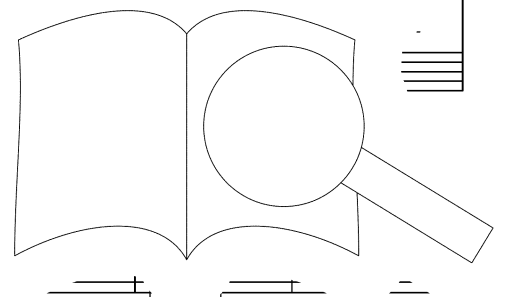

90

sounds, with na-ture's moth-er-wit,
sang in tau-send Stim-men aus,

sounds, with na-ture's moth-er-wit, and arts un-
sang in tau-send Stim-men aus, ent-flammt von

sounds, with na-ture's moth-er-wit, and arts un-known be-
sang in tau-send Stim-men aus, von hö-herm Geist ent-

sounds, with na-ture's moth-er-wit, with
sang in tau-send Stim-men aus, in

93

with na-ture's moth-er-wit, and arts un-know
in tau-send Stim-men aus, ent-flammt von

known, un-known be-fore, and arts un-known, and
Geist, von Geist ent-flammt, ent-flammt von Geist, von

fore, with na-ture's moth-er-wit, and a
flammt, in tau-send Stim-men aus, ent-herm Geist, von

na-ture's moth-er-wit, and arts un-known, a
tau-send Stim-men aus, ent-flammt von Geist, ö-herm Geist,

96

na-ture's moth-er- un-known be-fore.
tau-send Stim-men von hö-herm Geist.

arts un-known be-fore.
Geist, von hö-herm Geist.

and arts un-known
ent-flammt von hö

arts un-known, un-
Geist, ent-flammt von

26b. Recitative (Alto)

Alto

Your voic-es tune, and raise them high, till th'e ch-o from the vault-ed
Stimmt an den Sang, im Freu-den-schall, bis hell in E-chos Wi-der-

Basso continuo

4

sky the blest Ce - cil - ia's name; mu - sic to heav'n and her
hall Cä - ci - lias Nam' er - klang, En - geln und ihr ent - sprang

7

owe, the great-est bless-ing that's be - low;
Kunst, des Him-mels höch-s-te Se-gens-gunst: lau. .ne. Dank!

27b. Duet (Soprano, Alto)

VI / Ob I

2 Oboi
 Archi
 Basso
 continuo

5

pp

10 Soprano

Let's im - i - tate her notes a - bove,
 Im Wett - ge - sang strebt all' ihr nach,

Let's im - i - tate her notes a - bove,
 Im Wett - ge - sang strebt all' ihr nach,

Bc VI Bc VI

p *pp*

15

let's im - i - tate, let's im - i - tate
 im Wett - ge - sang, im Wett - ge - sang

let's im - i - tate, let's im - i - tate,
 im Wett - ge - sang, im Wett - ge - sang,

Bc

19

her notes a - bove, and may th
 strebt all' ihr nach! Und e nig

let's im - i - tate her notes a - bove,
 im Wett - ge - sang strebt all' ihr nach!

er prove sa - cred to har - mo - ny,
 - serm Kreis hei - lig der Har - mo - nie,

VI VI Bc

24

sa - cre to love, sa - cred to har - mo - ny and love.
 hei - lig ihr Tag, Tag.

sa - cred to love, we.
 hei - lig ihr Tag, ig.

VI VI, Ob

p



Let's im - i - tate her
Im Wett - ge - sang strebt

Let's im - i - tate her notes a - bove,
Im Wett - ge - sang strebt all' - ihr nach!

Bc

p

notes a - bove,
all' - ihr nach!

and may this ev' - ning ev - er prove
Und e - wig sei in un - serm Kreis

sa - cred to har
hei - lig der F

and may this ev' - ning ev - er prove
Und e - wig sei in un - serm Kreis

sa -
h-

V1

Bc

V1

pp

mo - ny an' - ve,
mo - nie

so love,
g ihr Tag,

sa - cred to love,
hei - lig ihr Tag,

m'

V1

Bc

tr

sa - cred to
hei - lig ih

and may this ev' - ning ev - er
und e - wig sei

and may this ev' - ning
und e - wig sei in

Bc

o - ny,
- nie,

PROBENPARTITUR

Ausgabequalität gegenüber Original evtl. gemindert • Evaluation Copy - Quality may be reduced • Carus-Verlag

48

sa-cred to har-mo-ny, sa-cred to love, sa-cred to har - - - mo -
 hei - lig der Har - mo - nie, hei - lig ihr Tag, hei - lig der Har - - - mo -

sa-cred to love, sa-cred to har - - - mo -
 hei - lig ihr Tag, hei - lig der Har - - - mo -

VI Bc
 pp

53

ny and love. Let's im - i - tate her notes a - bove, her
 nie ihr Tag. Im Wett - ge - sang strebt all' ihr nach, ht

ny and love. Let's im - i - tate her notes a - bove, 1
 nie ihr Tag. Im Wett - ge - sang strebt all' ihr nach,

VI

57

notes a - bove, and may this ev'ning ev - - - cred to har - mo - ny,
 all' ihr nach! Und e - wig sei in - - - lig der Har - mo - nie,

notes a - bove, and may this e - - - cred to har - mo - ny,
 all' ihr nach! Und e - wir - - - lig der Har - mo - nie,

VI Bc VI Bc

62

cred to love.
 lig ihr

cred
 lig

Bc

68

Musical score for measures 68-72, piano accompaniment. The score is in G major and 3/4 time. The right hand features a complex rhythmic pattern with eighth and sixteenth notes, while the left hand provides a steady bass line.

73 - Ob

pp

Musical score for measures 73-77, piano accompaniment. The score continues from the previous system. The right hand has a similar rhythmic pattern to the previous system, and the left hand continues with a steady bass line. The dynamic marking is *pp* (pianissimo).

28. Recitative (Tenore, Basso)

Tenore

Basso

Basso continuo

Musical score for Recitative (Tenore, Basso). The score is in G major and 3/4 time. The Tenore part has the following lyrics:

Let old Ti - mo - theus yield the prize.
Ti - mo - the - us, der Preis sei deir

The Basso part has the following lyrics:

sch di - vide the
bei - de teilt den

The Basso continuo part consists of a single note (G) sustained throughout the recitative.

3

Musical score for Recitative (Tenore, Basso). The score is in G major and 3/4 time. The Tenore part has the following lyrics:

she drew an an - gel down.
sie zog den Gott he - rab.

The Basso part has the following lyrics:

tal to the skies,
ien - schen him - mel - an,

crow
K

Musical score for Recitative (Tenore, Basso). The score is in G major and 3/4 time. The Tenore part has the following lyrics:

crow
K

The Basso part has the following lyrics:

tal to the skies,
ien - schen him - mel - an,

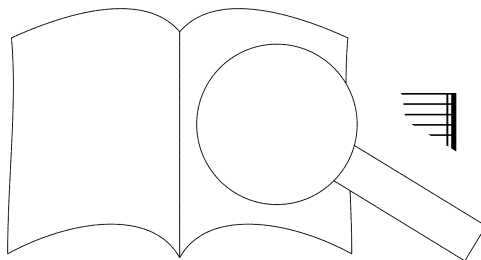

29. Chorus

Allegro ma non troppo

Voci soli

Basso solo * Tenore solo *

Let old Ti - mo - theus yield the prize, or both di - vide the crown,
 Ti - mo - the - us, - der - Preis sei dein! Nein, bei - de teilt den Kranz,

Basso continuo

Tutti

p

5

Tenore

Alto solo *

or both di - vide the crown; he rais'd a mor - tal to the
 nein, bei - de teilt den Kranz! Er hob den Men - s mel -

8

Soprano solo *

skies, he rais'd a mor - tal to the skies, she drew an ar - ch - an an - gel
 an, er hob den Men - schen him - mel - an, sie zog den (h, den Gott he -

12

Solo Tutti

down, she drew an an - gel dov - er - et ol -
 rab, sie - zog den Gott - he

us - yield the prize,
 der - Preis sei dein!

Tutti

or both di - vide the crown,
 Nein, bei - de teilt den Kranz,

Tutti

or both di - vide the
 Nein, bei - de teilt den

Tutti

f

* Nr. 11 B: In Aufführungsversion a (1736) auch chorische Ausführung möglich.
 No. 11, SATB: With version a (1736), choral performance is also possible.

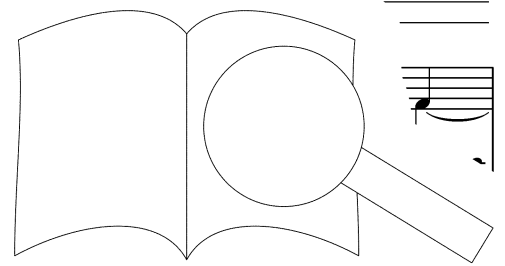
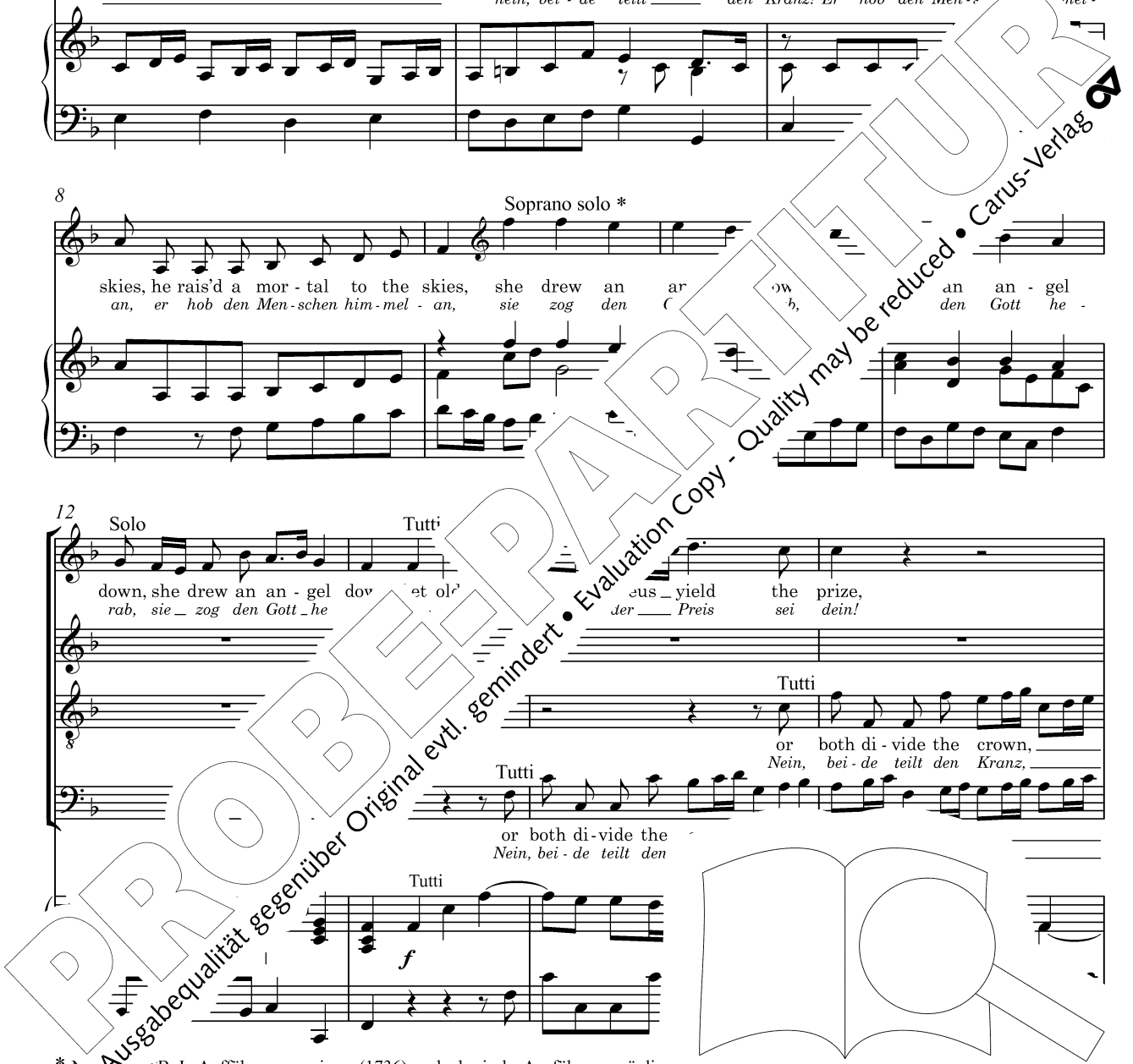

16

Tutti

he rais'd a mor-tal to the skies, he rais'd a mor-tal to the skies,
 Er hob den Men-schen him-mel - an, er hob den Men-schen him-mel - an,

or both di- vide the crown; he rais'd a mor-tal to the skies,
 nein, bei- de teilt den Kranz! Er hob den Men-schen him-mel - an,

he rais'd a mor-tal to the skies,
 Er hob den Men-schen him-mel - an,

he rais'd a mor-tal to the skies,
 Er hob den Men-schen him-mel - an,

19

mor-tal to the skies, or both di- vide the crown,
 Men-schen him-mel - an, nein, bei- de teilt den Kranz,

she drew an an- gel down,
 sie zog den Gott he- rab,

she drew an an- gel down,
 sie zog den Gott he- rab,

23

she drew an an- gel down,
 sie zog den Gott he- rab,

drew an an- gel down,
 zog den Gott he- rab,

down. theus-
 rat' er

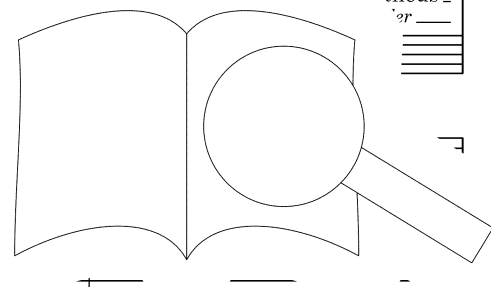

PROBEPARTITUR
 Ausgabegüte gegenüber Original evtl. gemindert • Evaluation Copy - Quality may be reduced • Carus-Verlag

27

she drew an an gel down, she drew an
 sie zog den Gott he - rab, sie zog den

gel down, an an gel down,
 he - rab, den Gott he - rab,

yield the prize, yield the prize, let old Ti - mo - theus yield the
 Preis sei dein, Preis sei dein, Ti - mo - the - us, - der - Preis sei -

Let old Ti - mo - theus yield the
 Ti - mo - the - us, - der - Preis sei

31

an gel down, an an
 Gott he - rab, den Gott

prize,
 dein!

prize, or both di - vide the crown, the
 dein! Nein, bei - de teil' ein, bei - de teilt den

34

both di - vide the
 bei - de teilt den

both
 or
 nein,

PROBEPARTITUR
 Ausgabequalität gegenüber Original evtl. gemindert • Evaluation Copy - Quality may be reduced • Carus-Verlag

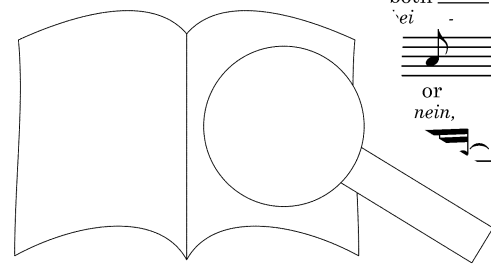

37

or both di - vide, or both di - vide the crown, or both di -
 nein, bei - de teill, nein, bei - de teill den Kranz, nein, bei - de

di - vide the crown, or both, or both, or both di -
 - de teill den Kranz, den Kranz, nein, bei - de, bei - de

both di - vide the crown, or both di - vide the crown, or both, or both di - vide the
 bei - de teill den Kranz, nein, bei - de teill den Kranz, nein, teill, nein, bei - de teill den

40

vide the crown.
 teill den Kranz!

vide the crown, let old Ti - mo - th^r
 teill den Kranz! Ti - mo - the - us, -

she drew
 sie - he -

crown, let old Ti - mo - theus yield the she drew an
 Kranz! Ti - mo - the - us, - der Preis sei Sie zog den

44

old Ti - mo - prize, yield the prize,
 mo - the - us, - dein, Preis sei dein!

an an gel down, he rais'd a
 den Gott he - rab, er hob den

he rais'd
 Er hot

a
 len

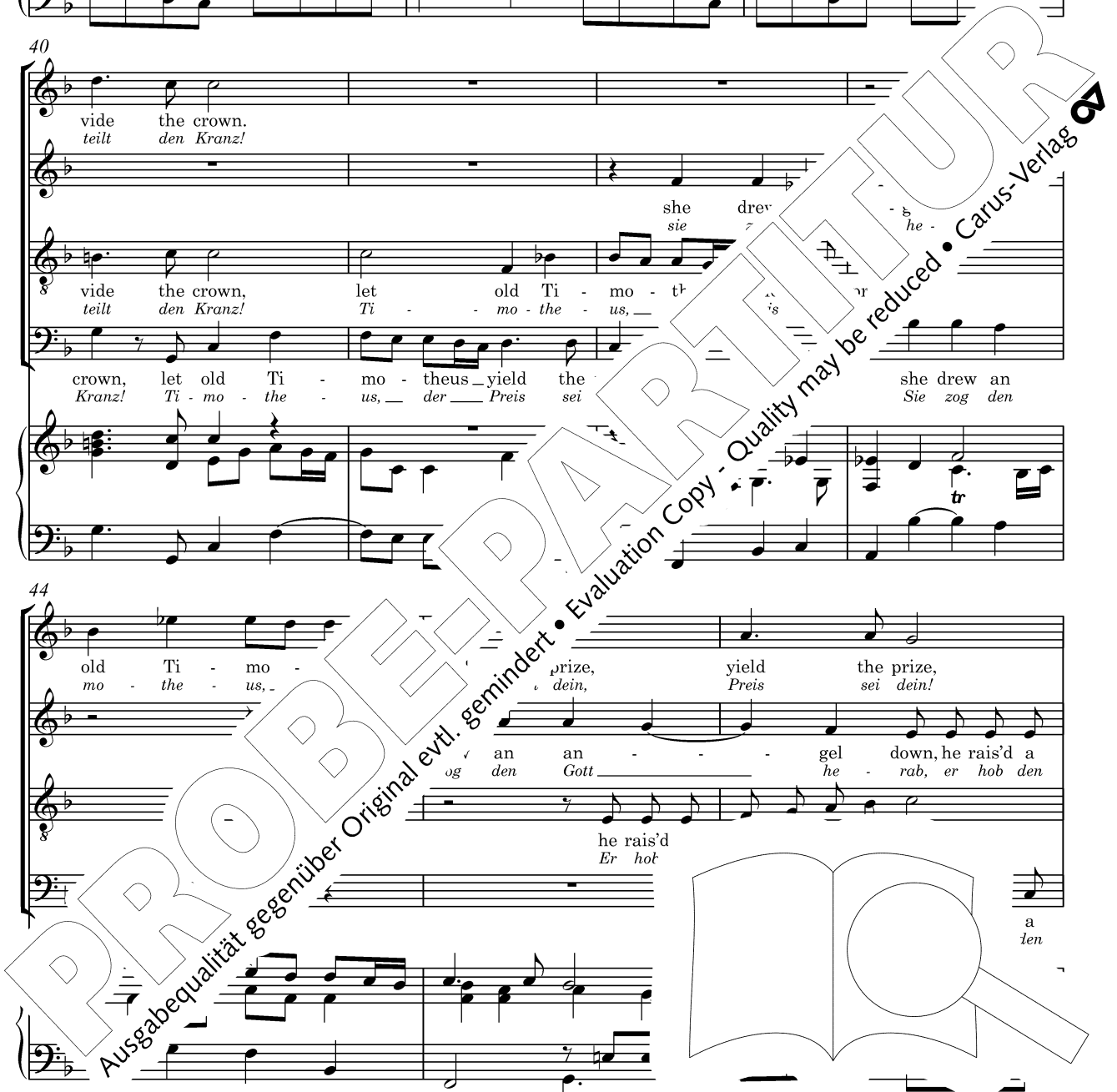

he rais'd a mor - tal to the skies, _____
 Er hob den Men - schen him - mel - an. _____

mor - tal to the skies, _____ herais'd a mor - tal to the skies, _____
 Men - schen him - mel - an, _____ er hob den Men - schen him - mel - an, _____

herais'd a mor - tal to the skies, _____ to the
 er hob den Men - schen him - mel - an, _____ him - mel -

mor - tal to the skies, he rais'd a mor - tal to the skies, _____ to the skies,
 Men - schen him - mel - an, er hob den Men - schen him - mel - an, _____ him - mel - an

_____ or
 _____ Nein, _____ Kranz, _____

_____ to the skies, _____ or both di - vide the
 _____ him - mel - an, _____ Nein, bei - de teilt den

_____ skies, _____ to the skies,
 _____ an, _____ him - mel - an, _____

le _____ Ti - mo - theus -
 _____ mo - the - us, _____ us, _____ der -

PROBEPARTITUR
 Ausgabequalität gegenüber Original evtl. gemindert • Evaluation Copy - Quality may be reduced • Carus-Verlag

crown,
 Kranz,
 or both di - videthe
 Nein, bei - de teilt den

crown,
 Kranz!
 vie.ne
den
 let old Ti -
 Ti - mo - the

or both di
 nein, bei -
 crown, she
 Kranz! Sie
 gel, an an
 den Gott
 gel he -
 gel he -
 she
 the prize,
 sei dein!

PROBEPARTITUR
 Evaluation Copy - Quality may be reduced. Carus-Verlag

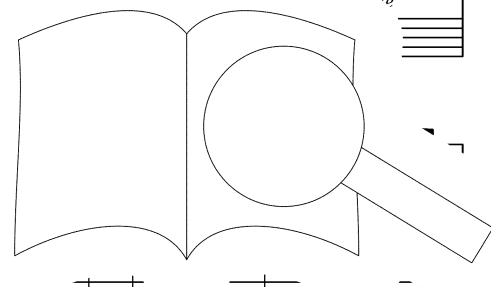

62

down, she drew an an - gel down, she drew an an - gel
 rab, sie zog den Gott he rab, sie zog den Gott he -

down, she drew an an gel, an an - gel
 rab, sie zog den Gott, den Gott he -

drew an an - gel down, she drew an an - gel, an an - gel
 zog den Gott he rab, sie zog den Gott, den Gott he -

she drew an an - gel, an an - gel
 Sie zog den Gott, den Gott he -

65

down, he rais'd a mor - tal to the skies.
 rab. Er hob den Men - schen him - mel - an.

down, he rais'd a mor - tal to the skies, he rais'd a mor - tal to the
 rab. Er hob den Men - schen him - mel - an, er hob den Men - schen him - me'

down, he rais'd a mor - tal to the skies,
 rab. Er hob den Men - schen him - mel - an.

down, he rais'd a mor - tal to the skies,
 rab. Er hob den Men - schen him - mel - an.

mo - the -
 Ti -

ri - mo - theus
 the - us, der

68

she drew an an - gel down,
 sie zog den Gott he - rab.

mo -

Let
 Ti -

PROBEPARTITUR
 Ausgabequalität gegenüber Original evtl. gemindert • Evaluation Copy - Quality may be reduced • Carus-Verlag

old Ti - mo - theus yield the prize, yield the prize, or both di - vide the
 mo - the - us, - der - Preis sei dein, Preis sei dein! Nein, bei - de teilt den

or both di - vide the crown,
 Nein, bei - de teilt den Kranz!

she drew an an - gel down, - she drew an an - gel
 Sie zog den Gott he - rab, - sie zog den Gott he -

crown; he rais'd
 Kranz! Er hob

she drew an an - gel down
 Sie zog den Gott he - rab

down, she drew an an - gel
 rab, sie zog den Gott

al to the
 - schen him - mel -

let old Ti - mo - theus pr.
 Ti - mo - the - us, der us, der

skies, tr
 an, h.

he rais'd a m
 Er hob den M...

she drew an an - gel down.
 sie zog den Gott he - rab.

skies, she drew an
 an, un, sie zog den down.

o the skies, she drew
 him - mel - an, sie zog

PROBENPARTITUR
 Evaluation Copy - Quality may be reduced • Carus-Verlag

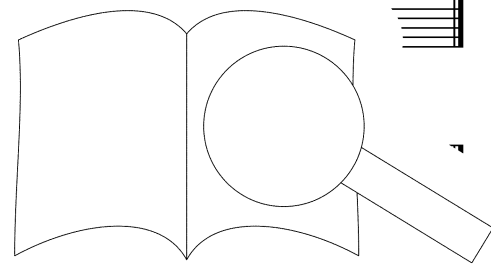

a. Segue Nr. 30a / no. 30a
 b. Fine

30a. Additional Chorus

Andante allegro

Soprano
Alto
Tenore
Basso

Your voice - es den
Stimmt an - es den

Ob, Archi

2 Oboi
2 Corni
Archi
Basso continuo

3

tune, and raise them high,
Sang im Freu - den - schall,

tune, and raise them high,
Sang im Freu - den - schall,

tune, and raise them high,
Sang im Freu - den - schall,

tune, and raise them high,
Sang im Freu - den - schall,

ch'ech - o
hell in
b

till th'ech - o
bis hell - in

6

from the vault
E - chos vau^l

from the vault
E - chos vau^l

from the vault
E - chos vau^l

er - sky, the blest
hall der - hall Cä - ci -

ed sky, the blest
der - hall Cä - ci -

the blest Ce - cil - ia's name;
Cä - ci - lias Nam' er - kläng.

the blest Ce - cil - ia's name;
Cä - ci - lias Nam' er - kläng.

mu - sic to heav'n and her we owe, the great - est bless - ing
 En - geln und ihr ent - sprang die Kunst, des Him - mels höchs - te

mu - sic to heav'n and her we owe, the great - est bless - ing
 En - geln und ihr ent - sprang die Kunst, des Him - mels höchs - te

8 mu - sic to heav'n and her we owe, the great - est bless - ing
 En - geln und ihr ent - sprang die Kunst, des Him - mels höchs - te

mu - sic to heav'n and her we owe, the great - est bless - ing
 En - geln und ihr ent - sprang die Kunst, des Him - mels höchs - te

that's be - low; sound loud - ly then her fame.
 Se - gens - gunst: Singt laut ihr Preis und Dank!

that's be - low; sound loud - ly then he
 Se - gens - gunst: Singt laut ihr Preis

that's be - low; sound loud - ly then
 Se - gens - gunst: Singt laut ihr Preis

that's be - low; sound loud - ly
 Se - gens - gunst: Singt laut

Allegro

Ob, Archi

pp

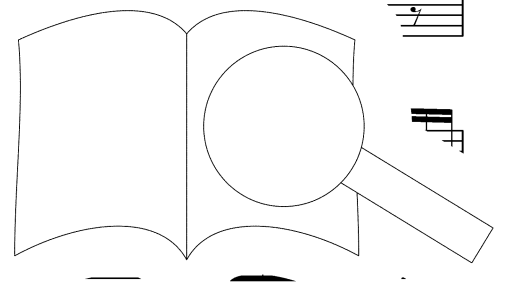

PROBENPARTITUR
 Ausgabqualität gegenüber Original evtl. gemindert • Evaluation Copy - Quality may be reduced • Carus-Verlag

Let's im - i - tate her notes a - bove, and
 Im Wett - ge - sang strebt all' ihr nach! Und

Let's im - i - tate her notes a - bove, and
 Im Wett - ge - sang strebt all' ihr nach! Und

Let's im - i - tate her notes a - bove, and
 Im Wett - ge - sang strebt all' ihr nach! Und

Let's im - i - tate her notes a - bove, and
 Im Wett - ge - sang strebt all' ihr nach! Und

+ Cor

f

f

may this ev' - ning ev - er prove sa - cred to har - mo - ny
 e - wig sei in un - serm Kreis hei - lig der Har - mo - ny

may this ev' - ning ev - er prove sa - cred to har - mo - ny
 e - wig sei in un - serm Kreis hei - lig der Har - mo - ny

may this ev' - ning ev - er prove sa - cred to har - mo - ny
 e - wig sei in un - serm Kreis hei - lig der Har - mo - ny

may this ev' - ning ev - er prove sa - cred to har - mo - ny
 e - wig sei in un - serm Kreis hei - lig der Har - mo - ny

love, Tag,
 love, Tag,
 love, Tag,
 love, Tag,

sa - cred to har - mo - ny,
 hei - lig der Har - mo - nie,

sa - cred to har - mo - ny,
 hei - lig der Har - mo - nie,

sa - cred to love,
 hei - lig ihr Tag,

sa - cred to love,
 hei - lig ihr Tag,

sa - cred to love,
 hei - lig ihr Tag,

sa - cred to love,
 hei - lig ihr Tag,

PROBEPARTITUR
 Ausgabequalität gegenüber Original evtl. gemindert • Evaluation Copy - Quality may be reduced • Carus-Verlag

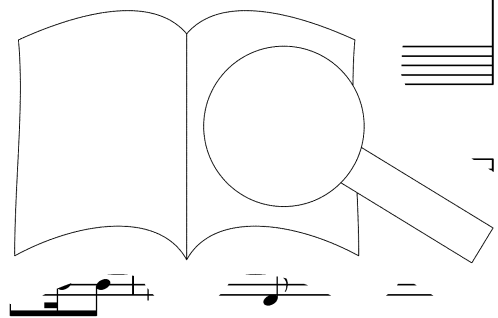

sa - cred to love, hei - lig ihr Tag, sa - cred to love, hei - lig ihr Tag, sa - cred to love, hei - lig ihr Tag,
 sa - cred to love, hei - lig ihr Tag, sa - cred to love, hei - lig ihr Tag, sa - cred to love, hei - lig ihr Tag,
 sa - cred to love, hei - lig ihr Tag, sa - cred to love, hei - lig ihr Tag, sa - cred to love, hei - lig ihr Tag,
 sa - cred to love, hei - lig ihr Tag, sa - cred to love, hei - lig ihr Tag, sa - cred to love, hei - lig ihr Tag,

sa - cred to har - mo - ny, hei - lig der Har - mo - nie, sa - cred to har - mo - ny, hei - lig der Har - mo - nie,
 sa - cred to har - mo - ny, hei - lig der Har - mo - nie, sa - cred to har - mo - ny, hei - lig der Har - mo - nie,
 sa - cred to har - mo - ny, hei - lig der Har - mo - nie, sa - cred to har - mo - ny, hei - lig der Har - mo - nie,
 sa - cred to har - mo - ny, hei - lig der Har - mo - nie, sa - cred to har - mo - ny, hei - lig der Har - mo - nie,
 sa - cred to har - mo - ny, hei - lig der Har - mo - nie, sa - cred to har - mo - ny, hei - lig der Har - mo - nie,

sa - cred to love, hei - lig ihr Tag, sa - cred to love, hei - lig ihr Tag, sa - cred to love, hei - lig ihr Tag,
 sa - cred to love, hei - lig ihr Tag, sa - cred to love, hei - lig ihr Tag, sa - cred to love, hei - lig ihr Tag,
 sa - cred to love, hei - lig ihr Tag, sa - cred to love, hei - lig ihr Tag, sa - cred to love, hei - lig ihr Tag,
 sa - cred to love, hei - lig ihr Tag, sa - cred to love, hei - lig ihr Tag, sa - cred to love, hei - lig ihr Tag,

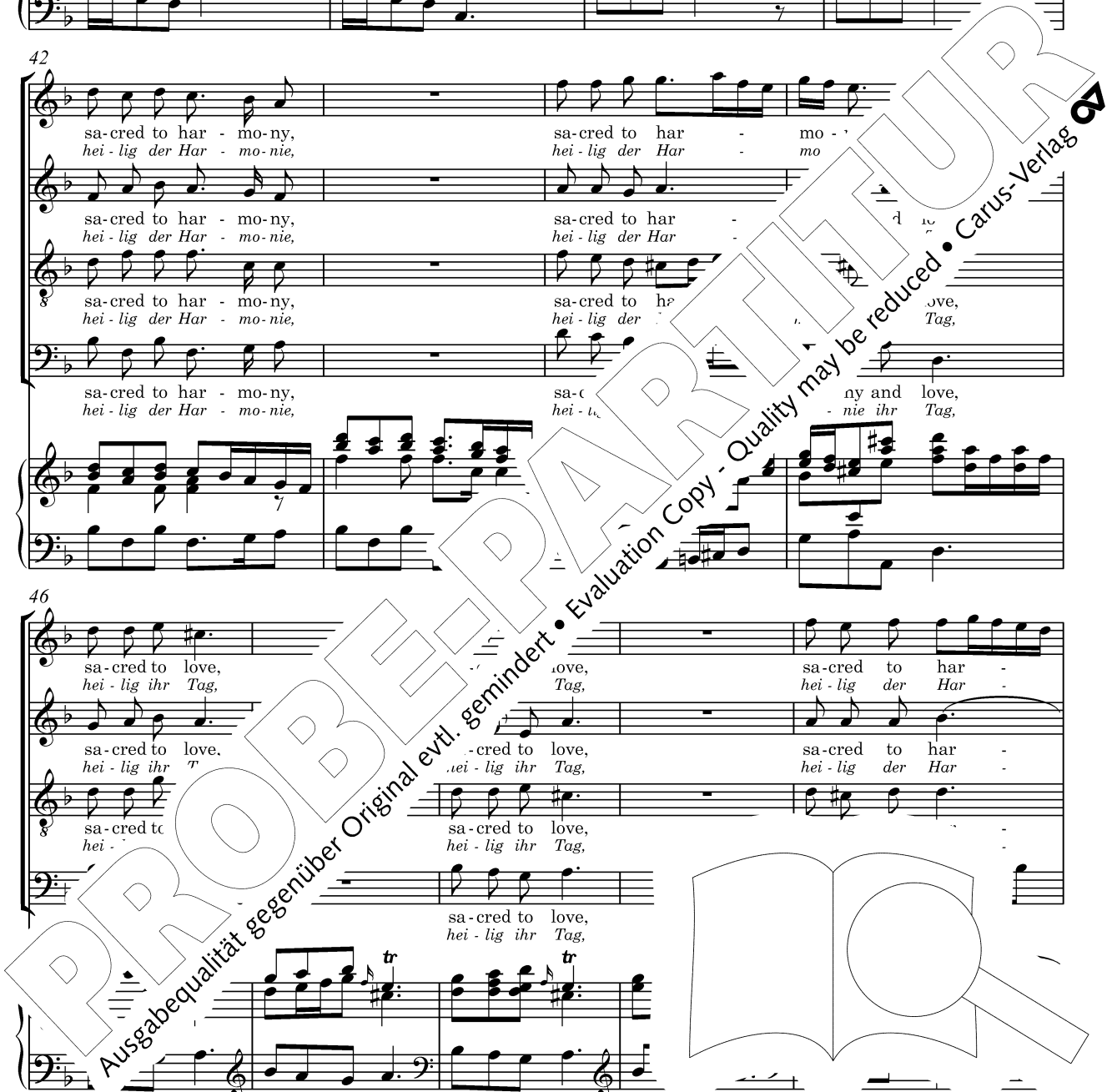

mo - ny, sa - cred to har -
 mo - nie, hei - lig der Har -

mo - ny, sa - cred to har -
 mo - nie, hei - lig der Har -

mo - ny, sa - cred to har -
 mo - nie, hei - lig der Har -

mo - ny, sa - cred to har -
 mo - nie, hei - lig der Har -

mo - ny and love, and may this ev' - ning ev - er prove
 mo - nie ihr Tag, und e - wig sei in un - sern Kreis

mo - ny and love, and may this ev' - ning ev - er prove
 mo - nie ihr Tag, und e - wig sei in un - sern Krei

mo - ny and love, and may this ev' - ning ev - er
 mo - nie ihr Tag, und e - wig sei in un - sern

mo - ny and love, and may this ev' - ning
 mo - nie ihr Tag, und e - wig sei in u. sa - cred to har - mo - ny,
 hei - lig der Har - mo - nie,

Let's im - i - tate her notes a - bove, and
 Im Welt - ge - sang strebt all' ihr nach! Und

ed to love. Let's im - i - tate her notes a - bove, and
 lig ihr Tag. Im Welt - ge - sang strebt all' ihr nach! Und

sa - cred to love. Let's im - i - tate her notes a - bove, and
 hei - lig ihr Tag. Im We and Und

sa - cred to love. Let's im - i - tate her notes a - bove, and
 hei - lig ihr Tag. Im and Und

PROBEPARTITUR
 Ausgabequalität gegenüber Original evtl. gemindert • Evaluation Copy - Quality may be reduced • Carus-Verlag

may this ev' - ning ev - er prove sa - cred to har - mo - ny, sa - cred to love,
 e - wig sei - in un - serm Kreis hei - lig der Har - mo - nie, hei - lig ihr Tag,

may this ev' - ning ev - er prove sa - cred to har - mo - ny, sa - cred to love,
 e - wig sei in un - serm Kreis hei - lig der Har - mo - nie, hei - lig ihr Tag,

8 may this ev' - ning ev - er prove sa - cred to har - mo - ny, sa - cred to love,
 e - wig sei in un - serm Kreis hei - lig der Har - mo - nie, hei - lig ihr Tag,

may this ev' - ning ev - er prove sa - cred to har - mo - ny, sa - cred to love,
 e - wig sei - in un - serm Kreis hei - lig der Har - mo - nie, hei - lig ihr Tag,



sa - cred to love, sa - cred to har - mo - ny, sa - cred to love, sf
 hei - lig ihr Tag, hei - lig der Har - mo - nie, hei - lig ihr Tag,

sa - cred to love, sa - cred to har - mo - ny, sa - cred to love,
 hei - lig ihr Tag, hei - lig der Har - mo - nie, hei - lig ihr Tag,

8 sa - cred to love, sa - cred to har - mo - ny, sa - cred to love,
 hei - lig ihr Tag, hei - lig der Har - mo - nie, hei - lig ihr Tag,

sa - cred to love, sa - cred to har - mo - ny, sa - cred to love,
 hei - lig ihr Tag, hei - lig der Har - mo - nie, hei - lig ihr Tag,



sa - cred to love, sa - cred to love.
 hei - lig ihr Tag, hei - lig ihr Tag.

sa - cred to love, sa - cred to love.
 hei - lig ihr Tag, hei - lig ihr Tag.

8 sa - cred to love, sa - cred to love.
 hei - lig ihr Tag, hei - lig ihr Tag.

sa - cred to har - mo - ny, sa - cred to love.
 hei - lig der Har - mo - nie, hei - lig ihr Tag.

sa - cred to har - mo - ny, sa - cred to love.
 hei - lig der Har - mo - nie, hei - lig ihr Tag.



PROBEPARTITUR
 Ausgabequalität gegenüber Original evtl. gemindert • Evaluation Copy - Quality may be reduced • Carus-Verlag

Anhang / Appendix

25x. Accompagnato (Tenore)

Tenore

Thus, long a - go, ere heav - ing bel - lows learn'd to blow, while or - gans yet were
So stimm - te vor, als Bäl - ge noch nicht at - me - ten, der Or - gel Mund noch

Archi
Basso
continuo

4

mute, Ti - mo - theus, to his breath - ing flute and sound -
schwieg, der Grie - che sei - ner Flö - te Ton, der Sai

6

swell the soul to rage, dle soft de - sire.
Stolz und Wut und Schmerz J - ter Zärt - lich - keit.

Chorus (T. / m. 48)

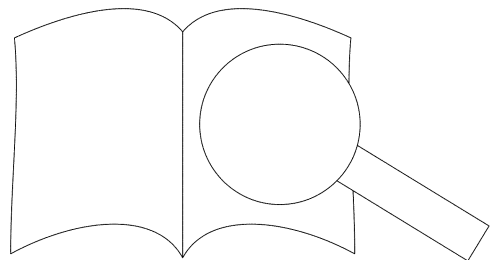



Chormusik erleben Jederzeit. Überall.

- Eine App mit den bedeutendsten Chorwerken des 17. bis 20. Jahrhunderts
- Carus-Klavierauszüge, synchronisiert mit hervorragenden Einspielungen bekannter Interpreten
- Coach zum Erlernen der eigenen Chorstimme
- Schnelle und schwierige Passagen können im Slow-Modus geübt werden
- Navigieren und Blättern wie im gedruckten Klavierauszug
- Für Tablet und Smartphone (Android und iOS)

Experience Anytime

- An app with the most important choral works from the 17th to 20th century
- Carus piano reductions, synchronized with first class recordings of famous interpreters
- Coach as you learn your own part
- Fast and difficult passages can also be practiced in slow mode
- Navigating and navigation just as in the printed score
- For tablet and smartphone (Android und iOS)

carus

THE CHOIR APP

www.carus-music.com

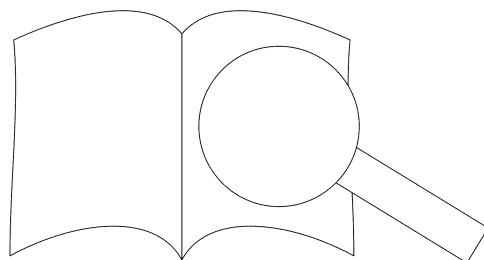

PROBE-PARTITUR
Ausgabequalität gegenüber Original evtl. gemindert • Evaluation Copy - Quality may be reduced • Carus-Verlag

Georg Friedrich Händel · Stuttgarter Ausgaben · Urtext
Ausgewählte Werke mit käuflichem Aufführungsmaterial

*George Frideric Handel · Stuttgart Editions · Urtext
Selected works · Performance material available for sale*

Oratorien / Oratorios

Brockes-Passion carusmusic	HWV 48	⊙	55.048
Acis und Galathea (arr. by Mendelssohn)	HWV 49	⊙	55.049
Saul	HWV 53	⊙	55.050
Israel in Egypt I–III carusmusic		⊙	55.051
Israel in Egypt I	HWV 264	⊙	
Israel in Egypt II+III	HWV 54	⊙	
Judas Maccabäus	HWV 63		
L'Allegro, il Pensieroso ed il Moderato	HWV 55		
Messiah carusmusic	HWV 56		

Die drei lateinischen Psalmen / The three Latin Psalms

Dixit Dominus (Psalm 109) carusmusic	HWV 232		55.232
Laudate pueri (Psalm 112)			55.233
Nisi Dominus (Psalm 127) carusmusic			55.238

Ode, Anthems, Te Deum and Hymns:

Alexander's Feast carusmusic		⊙	55.075
(+ Concerto per la Harpa HWV 294)			
Ode for St. Cecilia's Day carusmusic		⊙	10.372
Nine German Arias		⊙	40.772
O sing unto the Lord (arr. for coro SSA)	HWV 249		55.249/50
O praise the Lord	HWV 254	⊙	40.911
The ways of Zion do mourn (Funeral Anthem)	HWV 264	⊙	55.264
Nine solo Anthems "Alleluja, amen"	HWV 269–277		55.269
Jubilate (O be joyful), Psalm 100	HWV 279		10.179
Te Deum for the victory	HWV 283		55.283
Three Wesley hymns	HWV 284–286	⊙	1.680

Instrumentalmusik (a selection)

Concerto per il clavicembalo (a selection)	HWV 294		55.294
--	---------	--	--------

ebenfalls erhältlich:

Handel's Masterpiece (book)			55.070
-----------------------------	--	--	--------

Handel's Masterpiece (book) - Edited by Maria Rilling und Carsten Kretschmar

CD / available on Carus CD

