

Franz  
**SCHUBERT**

---

**Messe in F**

Mass in F Major

D 105

per Soli (SSATTB), Coro (SATB)

2 Oboi, 2 Clarinetti, 2 Fagotti

2 Corni, 2 Trombe, 3 Tromboni, Timpani

2 Violini, Viola, Violoncello, Contrabbasso

herausgegeben von / edited by

Manuela Jahrmärker

Stur

ert-Ausgaben · Urtext

ierauszug / Vocal score

Paul Horn



Carus 40.656

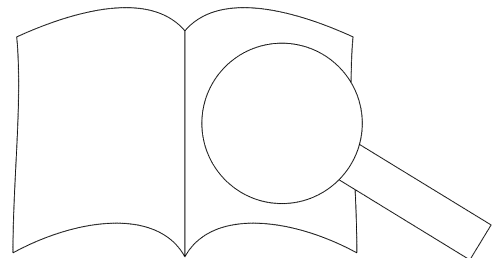

PROBE-PARTITUR  
Ausgabequalität gegenüber Original evtl. gemindert • Evaluation Copy - Quality may be reduced • Carus-Verlag

# Messe in F

D 105 (1814)

Franz Schubert

1797-1828

Klavierauszug: Paul Horn

## Kyrie

**Larghetto**

Soprano *Tutti pp*  
Ky - ri - e e - lei - son, Ky - ri - e e -

Alto *Tutti pp*  
Ky - ri - e e - lei - son, Ky - ri - e e -

Tenore *Tutti pp*  
Ky - ri - e e - lei - son, Ky - ri - e -

Basso *Tutti pp*  
Ky - ri - e e - lei - son,

Legni  
(Oboi,  
Clarinetti,  
Fagotti)  
Ottoni  
(Corni,  
Trombe,  
3 Tromboni)  
Timpani  
Archi  
Organo

Ob.  
Clt.  
Fag, Cor



6

lei - son, Ky - ri - e e - ri - e. Ky - ri - e e -

lei - son, Ky - ri - e e - lei - son. Ky - ri - e e -

lei - son, son, e - lei - son. Ky - ri - e e -

lei - son, e - lei - son, e - lei - son. Ky - ri - e e -

*cresc.*



Solo

*fp*

lei-son, e - lei - son, Ky - ri - e. Ky - ri - e e - lei - son, Ky - ri - e e -

lei - son, e - lei - son.

lei - son, e - lei - son.

lei - son, e - lei - son.

Ob

*pp* *cresc.*

*p*

Tutti *pp*

lei - son, e - lei - son. Ky - ri - e e - lei -

Tutti *pp* e - lei - son, e - lei -

Tutti *pp* lei - son, ri -

Tutti *pp* e - lei - son, ri -

e - lei - son e - Ky - ri -

*pp*

Solo

e! Ky - ri - e e -

e!

e!

Archi

*p*

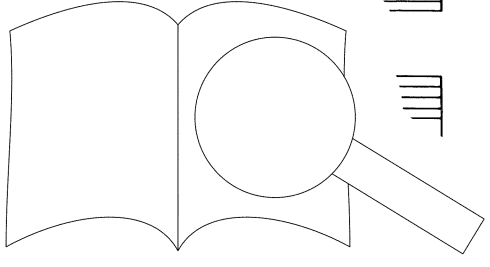

PROBENPARTITUR  
Ausgabequalität gegenüber Original evtl. gemindert • Evaluation Copy - Quality may be reduced • Carus-Verlag

30

lei - son, Ky - ri - e e - lei - son, Ky - ri -

Legni Archi Legni +Archi

*pp.* *p* *p cresc.* *f*

36

e. Chri - ste e - lei - son, Chri - ste e -

Tutti *p* Chri - ste, Chri - ste e - lei - son, Chri - ste, Chri - ste e - lei - son, Chri - e -

Tutti *p* Chri - ste, Chri - ste e - lei - son, Chri - ste, Chri - ste e - lei - son,

Tutti *p* Chri - ste, Chri - ste e - lei - son, Chri - ste, Chri - ste e - lei - s

Tutti *p* Chri - ste, Chri - ste e - lei - son, Chri - ste, Chri - ste e - lei - s

Chri - ste, Chri - ste e - lei - son, Chri - ste, Chri - ste e - lei - s, Chri - ste e -

Archi

*pp*

41

lei - son. Chri - ste e -

lei - son.

lei - son

lei Chri - ste e - lei - son, Chri - ste, Chri - ste e -

Solo

Solo

*pp* *mf*

Fag

Soprano solo

lei - son, Chri - ste e - lei - son, Chri - ste e - lei - son, Chri - ste e - lei - son, Chri - ste e - lei - son,

Ob Archi

*mf* *pp*

Fag

son. Chri - ste e - lei - son, Chri - ste

son. Chri - ste e - lei - son, Chri

son. Chri - ste e - lei - son,

son. Chri - ste e - lei - son, Chri

Tutti *p>*

*pp*

son.

son.

son.

son.

*fp.* *sfz.* *fp.*

PROBENPARTI FÜR

Ausgabequalität gegenüber Original evtl. gemindert • Evaluation Copy - Quality may be reduced • Carus-Verlag

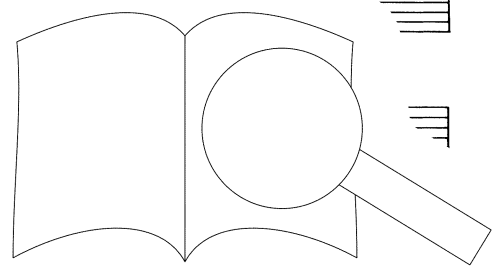

63

*pp*

Ky - ri - e e - lei - son, Ky - ri - e e - lei - son,

*pp*

Ky - ri - e e - lei - son, Ky - ri - e e - lei - son,

*pp*

Ky - ri - e e - lei - son, Ky - ri - e e - lei - son,

*pp*

Ky - ri - e e - lei - son, Ky - ri - e e - lei - son,

Archi arco

*pp*

67

Ky - ri - e e - lei - son, e - lei - son, Ky - ri - e.

Ky - ri - e e - lei - son, e - lei - son.

Ky - ri - e e - lei - son, e - lei - son.

Ky - ri - e e - lei - son, e - lei - son.

*sf*

*p*

Ob

71

lei - son, e - lei - son.

lei - son.

lei - son.

lei - son.

lei - son.

*mf*

*mf*

*mf*

*mf*

*mf*

PROBENPARTITUR

Evaluation Copy - Quality may be reduced • Carus-Verlag

Ausgabequalität gegenüber Original evtl. gemindert.

*p* son, e - lei - son, e - lei - son. *Solo*  
Ky - ri - e e - lei -

*p* son, e - lei - son, e - lei - son.

*p* son, e - lei - son, e - lei - son.

*p* son, e - lei - son, e - lei - son.

*p* *pp* *decresc.* *pp*

*fp* son, Ky - ri - e e - lei - son, Ky - ri - e *Tutti pp* lei -

*Tutti pp* e - lei

*Tutti pp* son, e -

*Ob* *cresc.* *pp*

lei - son. Ky - i

lei - son.

lei - sc

ri - e!

*VI*

# Gloria

Allegro vivace moderato

Glo - ri - a, glo - ri - a in ex -  
Glo - ri - a, glo - ri - a in ex -  
Glo - ri - a, glo - ri - a in ex -  
Glo - ri - a, glo - ri - a in ex -

Allegro vivace moderato

Tutti *f*

5  
cel - sis De - o.  
cel - sis De - o. in  
cel - sis De - o. in  
cel - sis De - o. Et in  
*f*

10  
ter - ra pax - mi - ni - bus bo - nae  
ter - ra ho - mi - ni - bus bo - nae  
ter - ho - mi - ni - bus bo - nae  
ho - mi nae

PROBENPARTITUR  
Ausgabequalität gegenüber Original evtl. gemindert • Evaluation Copy - Quality may be reduced • Carus-Verlag

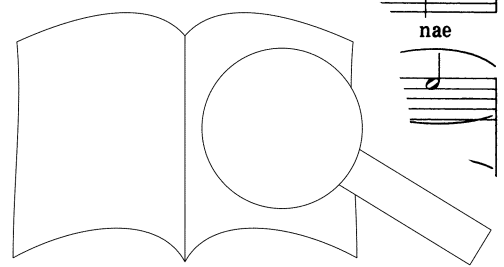



vo - lun - ta - - tis. Lau - da - mus

vo - lun - ta - - tis. Lau - da - mus

vo - lun - ta - - tis. Lau -

vo - lun - ta - - tis. Lau -

Archi

Tutti

f

te, be - ne - di - ci - mus te, ad - o - ra - mus

te, be - ne - di - ci - mus te, ad - o - ra -

da - mus te, be - ne - di - ci - mus ra - mus

da - mus te, be - ne - di - ci - ra - mus

te, ca - - mus te,

ca - - mus te,

ri - fi - ca -

PROBEPARTITUR

Ausgabequalität gegenüber Original evtl. gemindert • Evaluation Copy - Quality may be reduced • Carus-Verlag

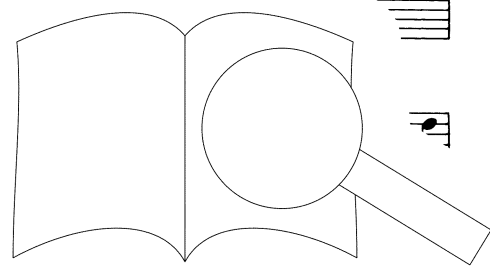

glo - ri - fi - ca - - - mus te,  
 lau - da - mus te,  
 glo - ri - fi -

glo - ri - fi - ca - - - mus te,

lau - da - mus te,  
 glo - ri - fi - ca - mus te,  
 ca - - - mus te,  
 glo - ca - mus

ca - - - mus te, - mus

glo - ca - mus

glo - ri - fi - ad - o - ra - mus te, be - ne -  
 te, glo - ri te, ad - o - ra - mus te, be - ne -  
 te, g' us te, ad - o - ra - mus te, be - ne -  
 mus te, ad -

te, ad - o - ra - mus te, be - ne -

mus te, ad -

Archi

*p*

PROBEPART FÜR  
 Ausgabegüte gegenüber Original evtl. gemindert • Evaluation Copy - Quality may be reduced • Carus-Verlag

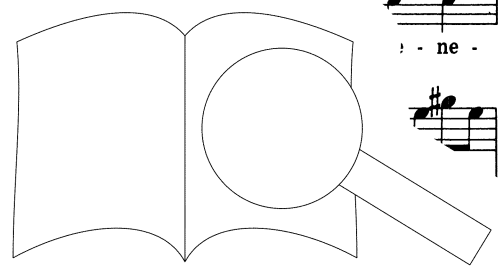

di - ci - mus te, ad - o - ra - mus te, lau - da - mus

di - ci - mus te, ad - o - ra - mus te, lau - da - mus

di - ci - mus te, ad - o - ra - mus te, lau - da - mus

di - ci - mus te, ad - o - ra - mus te, lau - da - mus

Archi

*p* *f* *f* *Tutti*

te.

te.

te.

te.

VI, Ob

PROBE-PARTITUR

Ausgabequalität gegenüber Original evtl. gemindert • Evaluation Copy - Quality may be reduced • Carus-Verlag

Glo - ri - a, glo - ri -

Glo - ri - a, glo - ri -

Glo - ri - a, glo - ri -

Glo - ri - a, glo - ri -

*f*

*mf* *cresc.*

*f* *fz*

a in ex - cel - sis De - o

a in ex - cel - sis De

a in ex - cel - sis in ex -

a in ex - cel - sis De in ex -

*fz*

cel - o. Glo - ri -

cel - o. Glo - ri -

cel - o. Glo - ri -

De - o. ri -

*fz*

PROBEPARTITUR

Ausgabequalität gegenüber Original evtl. gemindert • Evaluation Copy - Quality may be reduced • Carus-Verlag

a, glo - - ri - a in ex - cel - sis  
 a, glo - - ri - a in ex - cel - sis  
 a, glo - - ri - a in ex - cel - sis  
 a, glo - - ri - a in ex - cel - sis

De - - o,  
 De - - o,  
 De - - o,  
 De - - o,  
 glo - ri -

a, glo in ex - cel - sis  
 a, in ex - cel - sis  
 a, in ex - cel - sis  
 a, ri - a

PROBEPARTITUR  
 Ausgabqualität gegenüber Original evtl. gemindert • Evaluation Copy - Quality may be reduced • Carus-Verlag

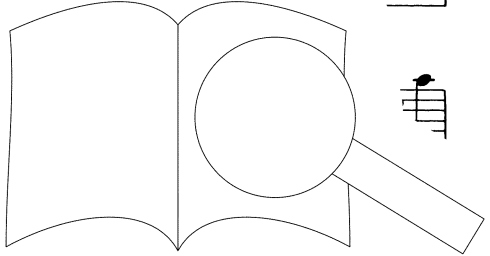

91

De - - - - o,

De - - - - o,

De - - - - o,

De - - - - o,

Vi, Tr

Timp

96

*ff* glo - ri - a in ex - cel -

*ff* glo - ri - a in ex - cel -

*ff* glo - ri - a in ex - sis

*ff* glo - ri - a in ex - sis

Tutti

101

De - - - -

De - - - -

De - - - -

o.

107 **Andante con moto**  
Soprano solo

Tenore solo

Basso solo

**Andante con moto**

VI

pp

Obj

Viola

113

Solo

Gra - - - - -

VI

119

ti - bi pro - g - io - ri - am tu - - - am,

Obj

PROBEPARTITUR

Ausgabequalität gegenüber Original evtl. gemindert • Evaluation Copy - Quality may be reduced • Carus-Verlag

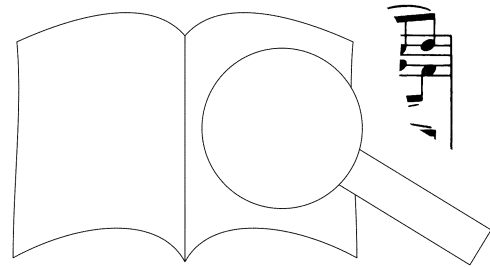

gra - ti - as a - gi - mus, a - gi - mus ti - bi pro - pter

Solo  
Gra - ti - as a - gi - mus ti - bi pro - pter

Solo  
Gra - ti - as a - gi - mus ti - bi pro - pter

Ob

Bassi

ma - gnam glo - ri - am tu - am.

ma - gnam glo - ri - am tu - am

ma - gnam glo - ri - am tu -

a - gi - mus ti - bi pro - pter

a - ti - as a - gi - mus ti - bi pro - pter

a - gi - mus ti - bi pro - pter

PROBEPARTITUR

Ausgabequalität gegenüber Original evtl. gemindert • Evaluation Copy - Quality may be reduced • Carus-Verlag



ma - gnam glo - ri - am tu - am,

ma - gnam glo - ri - am tu - am, gra - ti - as

ma - gnam glo - ri - am tu - am,

+Ob

Archi

*f* *p* *pp*

Vc

a - gi - mus ti - bi pro - pter ma - gnam

ti -

Cor

Bassi

gra - ti - as a pro - pter ma - gnam glo - ri - am

am, gra - ti - bi pro - pter ma - gnam glo - ri - am

gra mus ti - bi pro - am

*cresc.* *f*

tu - - am.

tu - - am.

tu - - am.

Ob

*pp*

Fag

Cor

archi

Soprano

Alto

Tenore

Basso

Tutti *f*

Do - mi - ne

Tutti *f*

Do - mi - ne

Tutti *f*

Do - mi - ne

Tutti *f*

Do - mi - ne

ne

*fp*

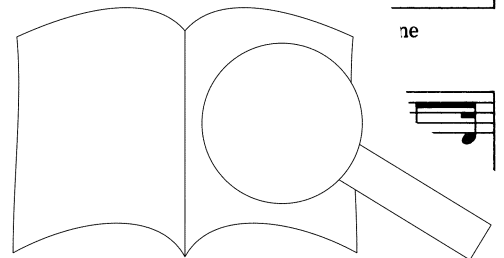

PROBEPARTITUR

Ausgabequalität gegenüber Original evtl. gemindert • Evaluation Copy - Quality may be reduced • Carus-Verlag

De - us, Rex coe - le - stis, De - us Pa - ter o -  
 De - us, Rex coe - le - stis, De - us Pa - ter o -  
 De - us, Rex coe - le - stis, De - us Pa - ter o -  
 De - us, Rex coe - le - stis, De - us Pa - ter o -

mni - pot - ens. Do - mi - ne  
 mni - pot - ens. Do - m:  
 mni - pot - ens. Do  
 mni - pot - ens. Do

Cor VI Cor

u - ni - ge su Chri - ste!  
 u - ni su Chri - ste!  
 u Je - su Chri - ste!  
 ni - te, Je - su

Cor VI

PROBEPARTITUR  
 Ausgabequalität gegenüber Original evtl. gemindert • Evaluation Copy - Quality may be reduced • Carus-Verlag

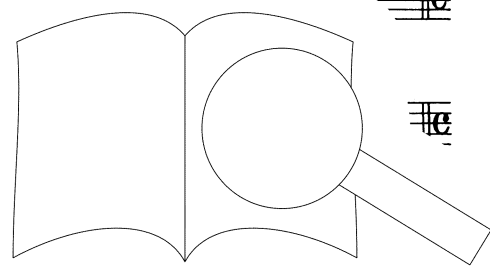

Solo

Qui tol-lis pec-ca-ta

Solo

Fi - li - us Pa - tris, qui tol-lis pec-ca-ta

Solo

A - gnus De - i,

qui tol-lis pec-ca-ta

Solo

Do - mi-ne De-us,

qui tol-lis pec-ca-ta

Adagio

Ob

Cor

pp

Fag

Trb

Archi

Solo

no - - - bis.

mun - di, mi - se-re-re,

Tutti

mi - se-re-re no

De-us,

Solo

no - - -

Solo

mun - di, mi - se-re-re

Tutti

mi - se-re

A - gnus

Solo

no - - -

mun - di, mi - se-re-re

bis.

bis.

mun - di, i.

re no - - - bis.

Cor

Ob

pp

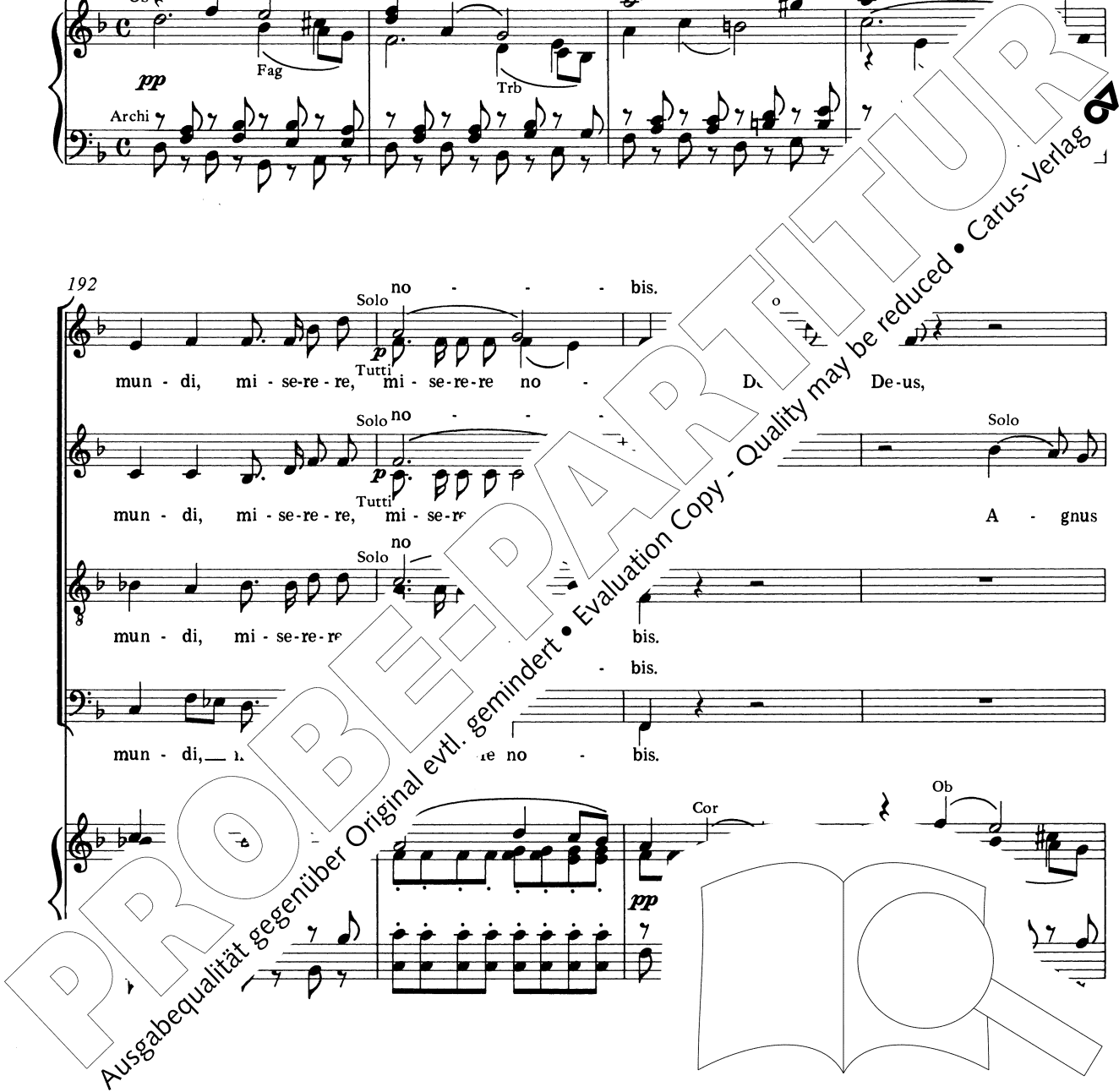

qui tol - lis pec - ca - ta mun - di, mi - se - re - re

De - i, qui tol - lis pec - ca - ta mun - di, mi - se - re - re

Solo  
Fi - li - us Pa - tris, qui tol - lis pec - ca - ta mun - di, mi - se - re - re

Solo  
qui tol - lis pec - ca - ta mun - di, mi - se - re - re

Cor

Ob

no - - - bis.

*pp* Tutti su - sci - pe de - pre - ca - ti - o - nem

no - - - bis.

*pp* Tutti su - sci - pe de - pre - ca - ti - o - nem no - - - stam.

*pp* Tutti su - sci - pe de - pre - ca - ti - o - nem no - - - stam.

*pp* Tutti su - sci - pe de - pre - ca - ti - o - nem no - - - stam.

Tutti

PROBENPARTITUR

Ausgabequalität gegenüber Original evtl. gemindert • Evaluation Copy - Quality may be reduced • Carus-Verlag

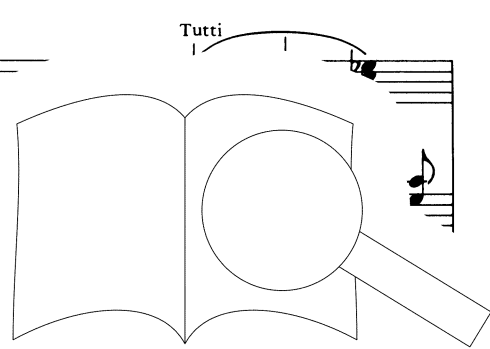

Solo

Qui se - des ad de - xte-ram Pa - tris,

*fp* *sf*

Trb

Tutti *p*

Mi - se - re - re - no - bis,

Tutti *p*

Mi - se - re - re - no - bis, mi - se - re -

Ob Clt Clt

*pp.*

no - bis,

Tutti *p*

Mi - se - re - re - no - bis.

bis,

ni - se - re - re no - bis.

re, mi - se - re - re no -

PROBENPARTEI

Ausgabequalität gegenüber Original evtl. gemindert • Evaluation Copy - Quality may be reduced • Carus-Verlag

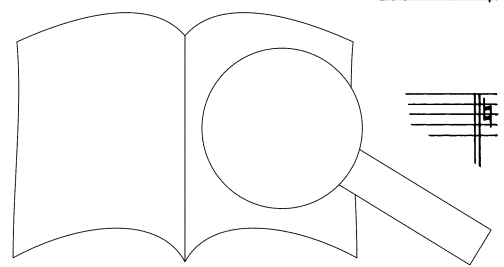

212 Allegro maestoso

Quo - ni - am tu so - - - lus San - - - -

Quo - ni - am tu so - lus

Quo - ni - am tu so - - - - lus

Allegro maestoso

VI *p* *cresc.* Ob

215

- - - - ctus, quo - ni - am tu so -

San - - - ctus, quo - ni - am tu sr

San - - - ctus, quo - ni - am - - - - lus

Quo - ni - am tu so - lus San - ctus, ni - am tu so - lus

Tutti *f* *p* Archi

218

San - ctus, quo - ni - am tu

San - ctus, quo - ni - am tu

San - cti - - - - ni - am tu

PROBE PARTITUR

Ausgabequalität gegenüber Original evtl. gemindert • Evaluation Copy - Quality may be reduced • Carus-Verlag

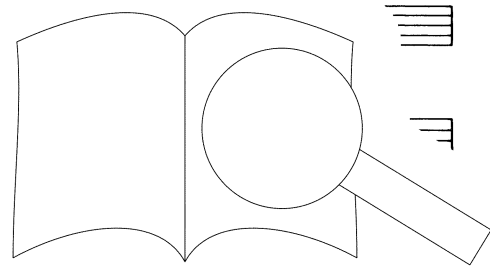

so - lus Al - tis - si - mus, quo - ni - am tu  
 so - lus Al - tis - si - mus, quo - ni - am tu  
 so - lus Al - tis - si - mus, quo - ni - am tu

quo - ni - am tu so - lus San - ctus,

*p* Archi *f* Tutti

so - - - lus Do - mi - nus, Je  
 so - - - lus Do - mi - nus, su  
 so - - - lus Do - mi - nus, Je - - - su

quo - ni - am tu so - lus Do - mi - nus, - - - su

*f*

Chri - ste, Al - tis - si - mus!  
 Chri - ste, lus Al - tis - si - mus!  
 Chri - - - lus Al - tis - si - mus!

so - lus Al -

PROBEPARTITUR  
 Ausgabequalität gegenüber Original evtl. gemindert • Evaluation Copy - Quality may be reduced • Carus-Verlag



232 Allegro vivace

Musical score for measures 232-236. It features a vocal line and a piano accompaniment. The vocal line begins with a forte dynamic (*f*) and the lyrics: "Cum San - cto Spi - ri - tu, in glo - ri - a De - i, in glo - ri - a". The piano accompaniment includes a section marked "VI" and "Allegro vivace".

237

Musical score for measures 237-241. The vocal line continues with the lyrics: "De - i Pa - - tris. A - men, a - - cu - - glo - ri - a". The piano accompaniment continues with a forte dynamic (*f*).

242

Musical score for measures 242-246. The vocal line continues with the lyrics: "De - i Pa - - tris. A - men, a - - ri - a De - i Pa - - tris. A - men, a - - i, in glo - ri - a". The piano accompaniment continues with a forte dynamic (*f*). A large watermark "PROBE PART FÜR" is overlaid on the page, along with the text "Ausgabequalität gegenüber Original evtl. gemindert" and "Evaluation Copy - Quality may be reduced". A magnifying glass icon is also present.

Spi - ri - tu, in glo - ri - a De - i, in glo - ri - a  
 men, cum San - cto Spi - ri - tu, in glo - ri - a De - i,  
 cum San - cto Spi - ri - tu, in glo - ri - a De - i,

Cum San - cto  
 De - i Pa - - tris. A - men, a - - cto  
 in glo - ri - a De - i Pa - tris, San - cto  
 in glo - ri - a De - i Pa -

in glo - ri - i in glo - ri - a De - i Pa -  
 Spi - ri - tu, glo - ri - a De - i, in glo - ri - a  
 Spi - ri - tu, in glo - ri - a De - i in glo - ri - a  
 Spi - ri - tu,

PROBEPARTITUR  
 Ausgabequalität gegenüber Original evtl. gemindert. Evaluation Copy - Quality may be reduced. Carus-Verlag

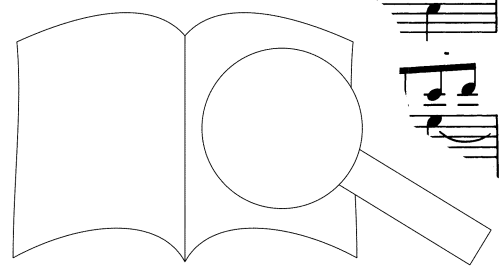

tris. A - men, a - men,  
 De - i Pa - tris, cum San - cto Spi - ri - tu,  
 De - i Pa - tris, cum San - cto Spi - ri - tu,  
 tris. A - men, cum San - cto Spi - ri - tu, in glo - ri - a

*f* Tutti

in glo - ri - a De - i, in glo -  
 in glo - ri - a De - i, in Pa -  
 De - i, in glo - ri - a De - tris. A -

Spi - ri - tu, in - i Pa - tris,  
 Pa - men, a - men, a - men,  
 tris. a - men, a - cto

1

cum San - cto Spi - ri - tu, in glo - ri - a De - i.  
 a - men, cum San - cto Spi - ri - tu, in glo - ri - a  
 Spi - ri - tu, in glo - ri - a De - i, in glo - ri - a

A - men,  
 De - i Pa - tris. A - men, a - men  
 De - i Pa - tris. A - men,  
 a - men,  
 a - men,

cum San - cto in glo - ri - a De - i,  
 men, cum Sa. - tu, in glo - ri - a De - i,  
 men, a - men.

Vc  
Fag

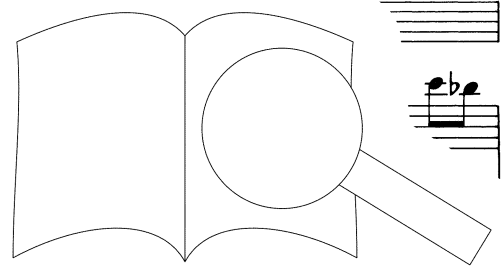

PROBEPARTITUR  
 Ausgabequalität gegenüber Original evtl. gemindert • Evaluation Copy - Quality may be reduced • Carus-Verlag

in glo - ri - a De - i Pa - tris. A - men, cum San - cto Spi - ri - tu,  
 in glo - ri - a De - i Pa - tris. A - men,  
 men, a - men, a - men,  
 cum San - cto Spi - ri - tu,  
 Bassi

in glo - ri - a De - i, cum San - cto Spi - ri - tu,  
 men, a - men, a - men,  
 men, a - men,  
 in glo - ri - a De - i, cum San - cto Spi - ri - tu, in glo - ri - a

De - i Pa - tris. A - men, a - men,  
 Dr a - men, a - men,  
 Dr a - men, a - men,

PROBE PART FÜR  
 Ausgabequalität gegenüber Original evtl. gemindert • Evaluation Copy - Quality may be reduced • Carus-Verlag

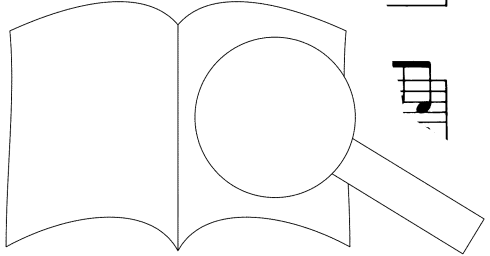

men, a - - men,

men, a - - men, a -

men, a - - men,

a - - men, a - -

a - - men,

men, a - - men, cum San - cto Spi - ri - tu, - ri - a

cum San - cto Spi - ri - tu, glo - ri - a

men, men,

men, men, a - -

De - i, cum San - cto Spi - ri - tu, in glo - ri - a

De - i, cum San - cto Spi - ri - tu, glo - ri - a

men,

PROBEPARTITUR

Ausgabequalität gegenüber Original evtl. gemindert • Evaluation Copy - Quality may be reduced • Carus-Verlag

men, a - men, a - men, a - men, a -

De - i Pa - tris. A - men, a - men, a -

Pa - tris. A - men, a - men, a - men, a -

cum San - cto Spi - ri - tu, in glo - ri - a De - i Pa - tris, in

men, a - men, a -

men, a - men, a -

men, a - men, a - men, a -

glo - ri - a De - i Pa - tris. A - men, a -

men, a - men, a -

men, a - men, a - men, cum San - cto

men, a - men, cum San - cto Spi - ri - tu,

men, a -

PROBEPARTITUR  
 Ausgabequalität gegenüber Original evtl. gemindert • Evaluation Copy - Quality may be reduced • Carus-Verlag

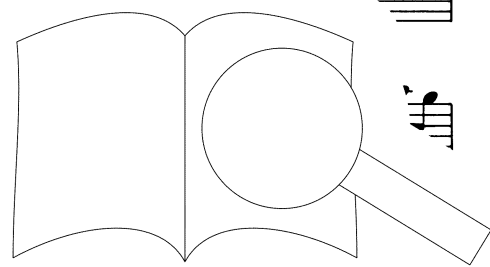

men, a - men, a - men, a -  
 Spi - ri - tu, in glo - ri - a De - i, cum San - cto Spi - ri - tu,  
 in glo - ri - a De - i, cum San - cto Spi - ri - tu, cum San - cto  
 a - men, a - men, a -

- men, cum San - cto Spi - ri - tu,  
 in glo - ri - a De - i Pa - tris. A -  
 Spi - ri - tu, in glo - ri - a Pa - tris. men,  
 men, a -

De - i, ri - tu, in glo - ri - a De - i  
 - men, a - men, a -

PROBEPARTITUR  
 Ausgabqualität gegenüber Original evtl. gemindert • Evaluation Copy - Quality may be reduced • Carus-Verlag

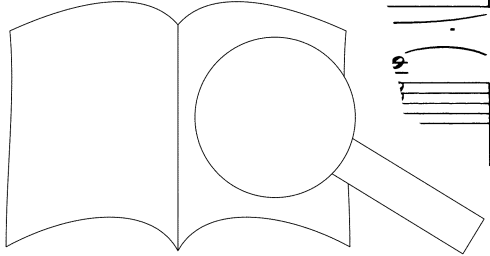



Pa - tris! Cum  
 a - - - - - men! Cum San - cto Spi - ri - tu, in  
 men! Cum San - cto  
 men! Cum San - cto Spi - ri - tu, in glo - ri - a

*fz* *fz* *fz*  
 Tutti

San - cto Spi - ri - tu, in glo - ri - a De - i, cur  
 glo - ri - a De - i, cum San - cto Spi - ri - tu,  
 Spi - ri - tu, in glo - ri - a De - i, ri - tu,  
 De - i, cum San - cto Spi - ri - tu, in De - i,

*fz* *fz* *fz*

tu, in glo - ri - a Pa - tris,  
 tris, cum tu, in glo - ri - a Pa - tris,  
 in glo - ri - a De - i Pa tris,  
 ri - tu, in glo - ri -

*fz*

cum San - cto Spi - ri - tu, in glo - ri - a De -

cum San - cto Spi - ri - tu, in glo - ri - a De

cum San - cto Spi - ri - tu, in glo - ri - a De

cum San - cto Spi - ri - tu, in glo - ri - a De

*ff*

i Pa - tris.

i Pa - tris.

i Pa - tris.

i Pa - tris.

*fz*

*decresc.*

*decresc.*

*decresc.*

*pp*

San - cto Spi - ri - tu,

*pp* Cum San - cto Spi - ri - tu,

*pp* Cum San - cto

Cum San

*sf*

*sf*

PROBEPARTITUR

Ausgabequalität gegenüber Original evtl. gemindert • Evaluation Copy - Quality may be reduced • Carus-Verlag

*cresc.*  
in glo - ri - a  
*cresc.*  
in glo - ri - a  
*cresc.*  
in glo - ri - a  
*cresc.*  
Tr  
*cresc.*

380  
*f* *cresc.* De - i Pa - tris. *ff*  
*f* *cresc.* De - i Pa - tris.  
*f* *cresc.* De - i Pa - tris.  
*f* *cresc.* De - i Pa - tris.  
*f* *cresc.*  
*ff*

385  
me Glo - ri - a,  
Glo - ri - a,  
Glo - ri - a.  
G  
Tr  
Timp

PROBEPARTITUR  
Ausgabequalität gegenüber Original evtl. gemindert • Evaluation Copy - Quality may be reduced • Carus-Verlag

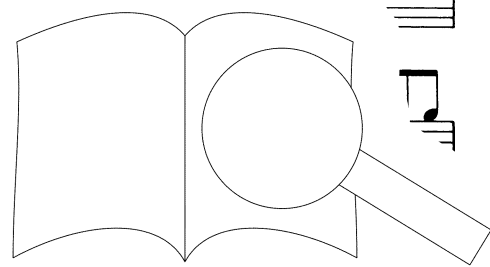

390

glo - ri - a, glo - ri - a,  
 glo - ri - a, glo - ri - a,  
 glo - ri - a, glo - ri - a,  
 glo - ri - a, glo - ri - a,

Tr Tr

394

glo - ri - a in ex - sis  
 glo - ri - a in ex - sis  
 glo - ri - a in ex - sis  
 glo - ri - a in ex - sis

Tr Tr f f f

398

De  
 De  
 De  
 De

Tr Tr

PROBEPARTITUR  
 Ausgabequalität gegenüber Original evtl. gemindert • Evaluation Copy - Quality may be reduced • Carus-Verlag

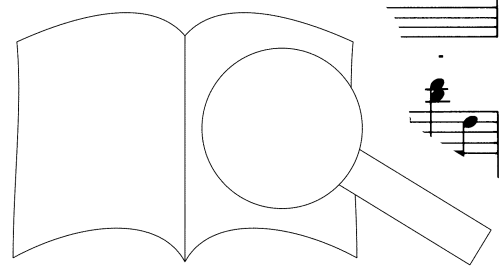

o. *ff* Glo - ri - a

o. *ff* Glo - ri - a

o. *ff* Glo - ri - a

o. *ff* Glo - ri - a

Vi, Tr *Tutti*

Timp *ff*

Fag

in ex - cel - sis D

in ex - cel - sis

in ex - cel - sis

in ex - cel - sis

o.

PROBEPARTITUR

Ausgabequalität gegenüber Original evtl. gemindert • Evaluation Copy - Quality may be reduced • Carus-Verlag

Credo

Andantino

*p*

Cre - do in  
 Cre - do in  
 Cre - do in  
 Cre - do in

Andantino

Archi, Ob

Cor  
 Trb  
 Cor  
 Trb  
 Cor  
 Fag  
 Bassi

9  
 u - num De - um, Pa - trem o - mni - pot - en - tem,  
 u - num De - um, Pa - trem o - mni - pot - en - tem  
 u - num De - um, Pa - trem o - mni - pot - en - tem  
 u - num De - um, Pa - trem o - mni - pot - e - te.

rem - coe - li et  
 coe - li et  
 - cto - rem coe - li et

17  
 ter - rae, o - mni - um, et in - vi - si -  
 ter - r - li - um o - mni - um, et in - vi - si -  
 ter - si - bi - li - um o - mni - um, et in - vi - si -  
 si - bi - li - um o - vi - si -

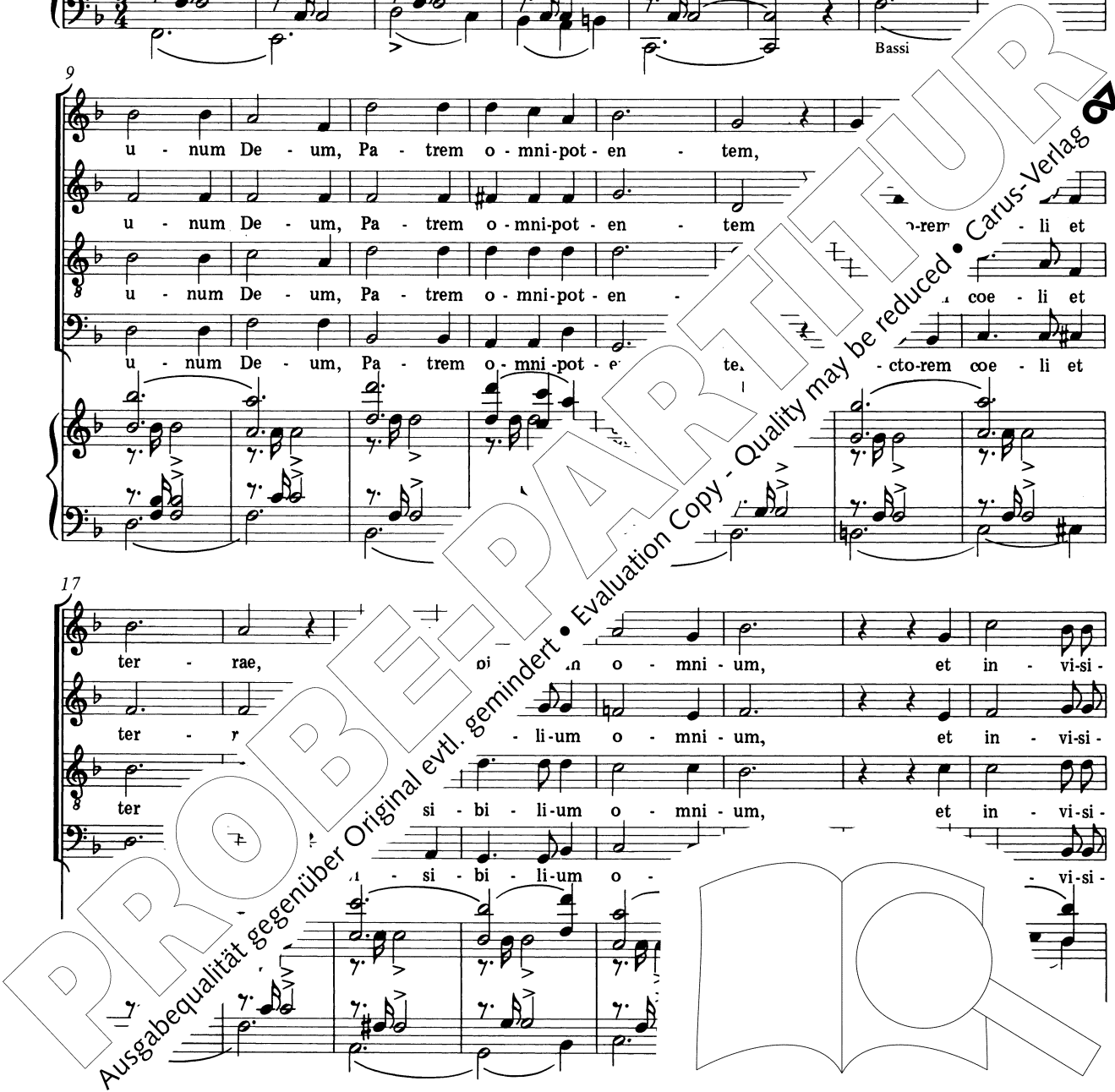

bi - li - um.

bi - li - um.

bi - li - um.

bi - li - um.

Archi

Fag *pp*

Cre - do, cre - do in u -

Cre - do, cre - do in

Cre - do, cre - do

Cre - do, cre - do

mi-num

mi-num

n Do - mi-num

*pp*

Bassi pizz.

Je - sum Chri - De - i u - ni - ge - ni - tum.

Je - sum li - um De - i u - ni - ge - ni - tum.

Je - Fi - li - um De - i u - ni - tum.

Fi - li - um De -

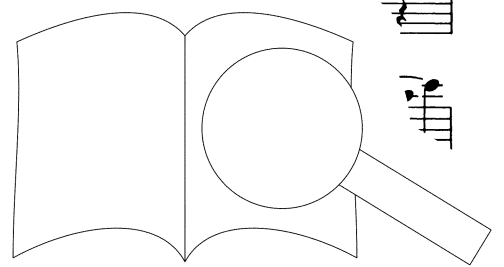

PROBENPARTI FÜR  
 Ausgabequalität gegenüber Original evtl. gemindert • Evaluation Copy - Quality may be reduced • Carus-Verlag

Et ex Pa - tre na - tum an - te o - mni - a

Et ex Pa - tre na - tum an - te o - mni - a

Et ex Pa - tre na - tum an - te o - mni - a

Et ex Pa - tre na - tum an - te o - mni - a

arco p pizz. pp

sae - cu - la. Cre - do. De

sae - cu - la. Cre - do. de o,

sae - cu - la. Cre u De - o,

sae - cu - la. o. am de De - o,

Archi sp arco

lu - men De - um ve - rum de

lu De - um ve - rum de

lu mi - ne, De um ve - rum de

u - mi - ne, rum de

PROBEPARTITUR

Ausgabequalität gegenüber Original evtl. gemindert • Evaluation Copy - Quality may be reduced • Carus-Verlag



De - o ve - ro. Ge - ni - tum, non fa - ctum,  
 De - o ve - ro. Ge - ni - tum, non fa - ctum,  
 De - o ve - ro. Ge - ni - tum, non fa - ctum,  
 De - o ve - ro. Ge - ni - tum, non fa - ctum,

*cresc.*

con - sub - stan - ti - a - lem Pa - tri: per quem o - mni - a,  
 con - sub - stan - ti - a - lem Pa - tri: per quem o - mni - a,  
 con - sub - stan - ti - a - lem Pa - tri: per quem o - mni - a,  
 con - sub - stan - ti - a - lem Pa - tri: per quem o - mni - a,

*f*

o - mni - a o - mni - a o - mni - a  
 o - mni - a o - mni - a o - mni - a  
 o - mni - a o - mni - a o - mni - a  
 o - mni - a o - mni - a o - mni - a

fa - cta sunt. Solo  
 fa - cta sunt. Qui

Cor Trb  
 Archi

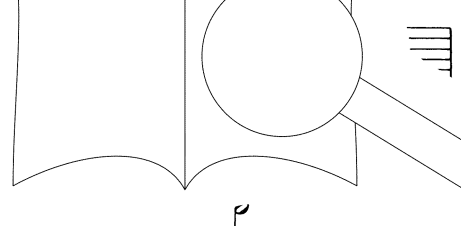

PROBE PARTITUR  
 Evaluation Copy - Quality may be reduced • Carus-Verlag

pro - pter nos ho-mi-nes, et pro - pter no-stram sa - lu - tem de - scen - dit de - coe -

Ob

*pp*  
Fag

lis. Et in-car - na - tus est de Spi - ri - tu a

Archi

*pp*

Vir - gi

Cru - ci - fi - xus,

Cru - ci - fi - xus,

*Tutti f*

- ctus est. Cru - ci - fi - xus,

Archi

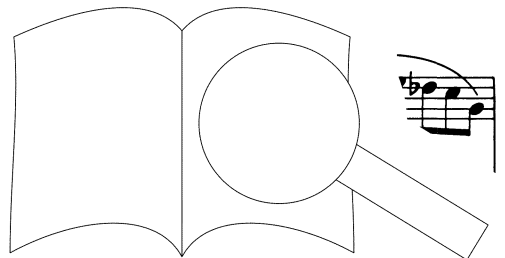

PROBEPARTITUR  
Ausgabequalität gegenüber Original evtl. gemindert • Evaluation Copy - Quality may be reduced • Carus-Verlag

*f* cru - ci - fi - xus et - i - am pro no - bis,  
*f* cru - ci - fi - xus et - i - am pro no - bis,  
*f* cru - ci - fi - xus et - i - am pro no - bis,  
*f* cru - ci - fi - xus et - i - am pro no - bis,

*p*  
*cresc.*  
*f*

*p* cru - ci - fi - xus: sub Pon -  
*p* cru - ci - fi - xus: sub  
*p* cru - ci - fi - xus: 4 - to  
*p* cru - ci - fi - xus, cru - ci - o Pi - la - to

*p*  
*pp*  
*Vc.* *Trb.*

pas - sus et se - pul  
 pas - sus et se -  
 pas - si  
 us est.

*pp*  
*Archi*

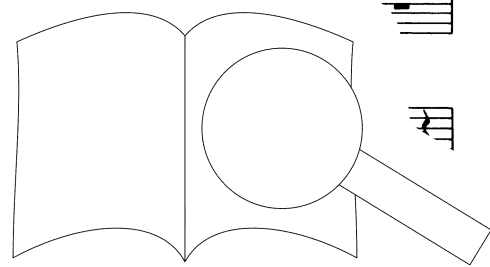

Et re - sur - re - xit  
 Et re - sur - re - xit  
 Et re - sur - re - xit  
 Et re - sur - re - xit

*Tutti*

ter - ti - a di -  
 ter - ti - a di -  
 ter - ti - a di -  
 ter - ti - a

se - ptu - ras.  
 se - Scri - ptu - ras.  
 se - dum Scri - ptu - ras.  
 cun - dum Scri - ptu

PROBEPARTITUR  
 Ausgabequalität gegenüber Original evtl. gemindert • Evaluation Copy - Quality may be reduced • Carus-Verlag

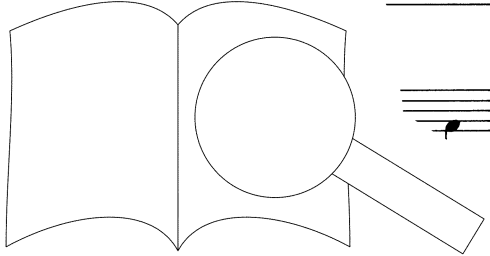

Et a - scen - dit in coe - lum: se - det ad  
 Et a - scen - dit in coe - lum: se - det ad  
 Et a - scen - dit in coe - lum: se - det ad  
 Et a - scen - dit in coe - lum: se - det ad

de - xte - ram Pa -  
 de - xte - ram Pa -  
 de - xte - ram Pa -  
 de - xte - ram Pa -

Solo *f*  
 Et

Archi  
*p*  
*fp*

i - rus est cum glo - ri et



mor - tu - os: cu - - jus re - gni non

Archi +Ob  
p f  
Cor cre scen -

e - rit fi - - jus

f ff  
do

fi - - nis

p

PROBEPARTITUR  
Ausgabequalität gegenüber Original evtl. gemindert • Evaluation Copy - Quality may be reduced • Carus-Verlag

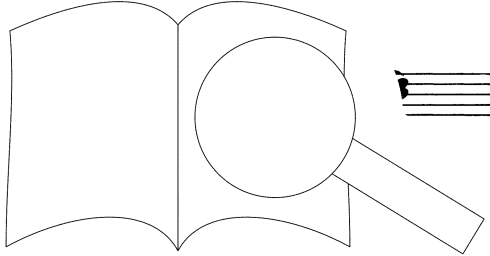

Tutti *p*

Tutti *p* Cre - do, cre -

Tutti *p* Cre - do, cre -

Tutti *p* Cre - do, cre -

Cre - do, cre -

*pp*

pizz.

do. In Spi - ri - tum San - ctum, Dr

do. In Spi - ri - tum San - ctur

do. In Spi - ri - tum San - mi -

do. In Spi - ri - tum San - ct. - mi -

num, et fi - can - tem:

num, fi - can - tem:

num, /i - vi - fi - can - tem.

r vi - vi - fi -

qui ex Pa - tre Fi - li - o - que pro - ce - dit.

qui ex Pa - tre Fi - li - o - que pro - ce - dit.

qui ex Pa - tre Fi - li - o - que pro - ce - dit.

qui ex Pa - tre Fi - li - o - que pro - ce - dit.

*f* *sp* *arco*

Qui cum Pa - tre et Fi - li - o

Qui cum Pa - tre et Fi - li - o

Qui cum Pa - tre et Fi - li

Qui cum Pa - tre et Fi - o

mul

mul

si - mul

*p*

pizz.

ad - o et con - glo - ri - fi -

ad tur, et con - glo - ri - fi -

ad tur, et con - glo - ri - fi -

tur, et con - glo - ri - fi -

*f*

arco

pizz.

PROBENPARTITUR

Evaluation Copy - Quality may be reduced • Carus-Verlag

Ausgabequalität gegenüber Original evtl. gemindert

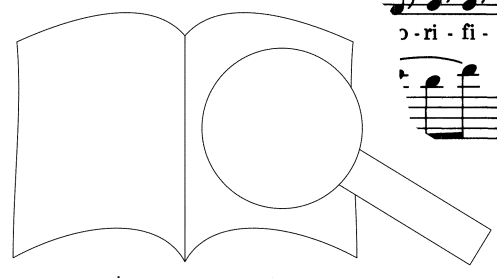



ca - - - tur: qui lo - cu - tus est  
 ca - - - tur: qui lo - cu - tus est  
 ca - - - tur: qui lo - cu - tus est  
 ca - - - tur: qui lo - cu - tus est

Ob.  
 Cor.  
 arco

*f* *f* *f* *f*

per Pro - phe - tas. Con - fi - te - or  
 per Pro - phe - tas. Con - fi - te - or  
 per Pro - phe - tas. Con - fi - te - or  
 per Pro - phe - tas. Con - fi - te - or

num ba -  
 num ba -

*p* *p* *p* *p*

*cresc.*

ptis - ma - ni - si - o - nem pec - ca - to -  
 ptis - si - o - nem pec - ca - to -  
 ptis - re - mis - si - o - nem pec - ca - to -  
 in re - mis - si - o - nem pec - ca - to -

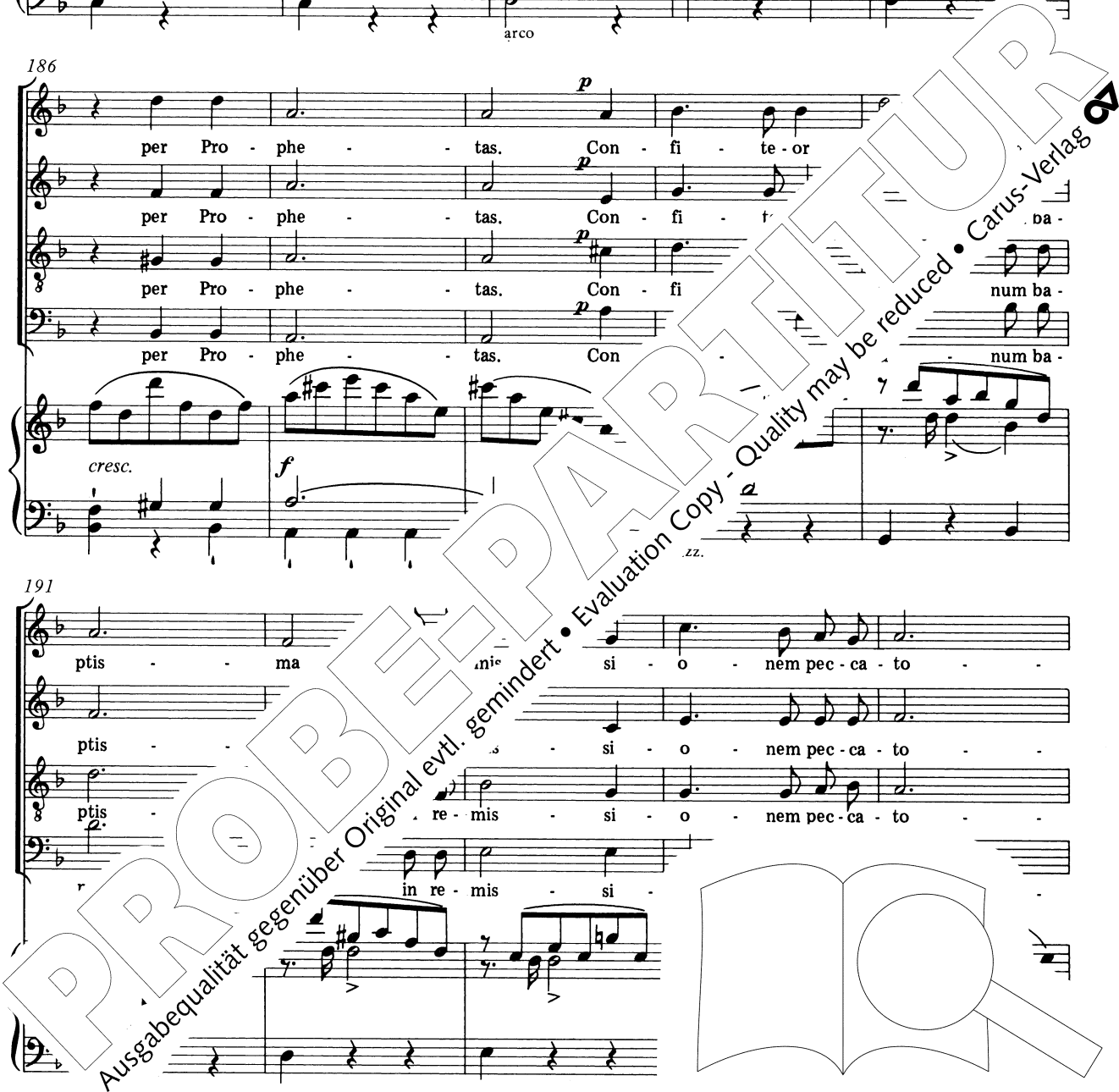

rum. Et ex - spe - cto re - sur-re-cti - o - nem mor - tu - o - rum.

rum. Et ex - spe - cto re - sur-re-cti - o - nem mor - tu - o - rum.

rum. Et ex - spe - cto re - sur-re-cti - o - nem mor - tu - o - rum.

rum. Et ex - spe - cto re - sur-re-cti - o - nem mor - tu - o - rum.

Et vi - tam ven - tu - ri  
Et vi - tam ven - tu - ri  
Et vi - tam ven - tu - ri  
Et vi - tam ven - tu - ri

mezza voce  
mezza voce  
mezza voce  
mezz<sup>o</sup>

cu -  
cu -  
sae - cu -

li,  
li,  
li,  
et vi - tam ven - tu - ri  
et vi - tam ven - tu - ri

mezza voce  
mezza voce  
mezza voce  
mezza voce

PROBENPARTITUR

Ausgabequalität gegenüber Original evtl. gemindert • Evaluation Copy - Quality may be reduced • Carus-Verlag

ri sae - - - cu - li.

ri sae - - - cu - li.

ri sae - - - cu - li.

ri sae - - - cu - li.

*ppp* Cor

Ob  
Cor

*p* A - - - men, *pp*

*p* A - - - men,

*p* A - - - men,

*p* A - - - men,

*p* A - - - men,

men.

*Vc pizz.*

*Cb pizz.*

PROBEPARTITUR

Ausgabequalität gegenüber Original evtl. gemindert • Evaluation Copy - Quality may be reduced • Carus-Verlag

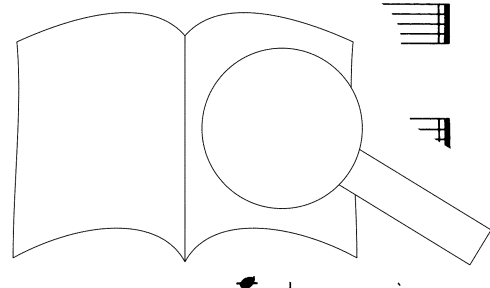

# Sanctus

Adagio maestoso

Tutti *ff*

San - - ctus,  
San - - ctus,  
San - - ctus,  
San - - ctus,

Adagio maestoso

Ob, Clt

*pp*  
6  
6 simile *cresc.*  
6  
6  
Tutti *ff* *decresc.*

San  
Sa.  
ctus,  
ctus,

Ob, Clt

*p* *pp*  
7  
Tutti *ff* *decresc.*

San - - ctus  
San - - ctus  
San - - ctus

*cresc.*

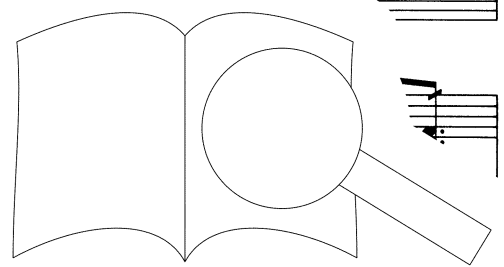

PROBE-PARTITUR  
Ausgabequalität gegenüber Original evtl. gemindert • Evaluation Copy - Quality may be reduced • Carus-Verlag

10

Do - mi-nus De - us Sa - ba-oth! Ple - ni sunt coe - li et

Do - mi-nus De - us Sa - ba-oth! Ple - ni sunt coe - li et

Do - mi-nus De - us Sa - ba-oth! Ple - ni sunt coe - li et

Do - mi-nus De - us Sa - ba-oth! Ple - ni sunt coe - li et

13

ter - ra glo - ri - a tu - a. O - san

ter - ra glo - ri - a tu - a. O - san

ter - ra glo - ri - a tu - a. ex -

ter - ra glo - ri - a tu - na in ex -

15

cel - sis. Ple - ni sunt coe - li et

cel - sis. Ple - ni sunt coe - li et

cel - sis. Ple - ni sunt coe - li et

et

ter - ra glo - ri - a tu - a. O - san - na in ex -  
 ter - ra glo - ri - a tu - a. O - san - na in ex -  
 ter - ra glo - ri - a tu - a. O - san - na in ex -  
 ter - ra glo - ri - a tu - a. O - san - na in ex -

cel - sis, o - san - na in ex -  
 cel - sis, o - san - na in  
 cel - sis, o - san  
 cel - sis, o -

sis.  
 sis.  
 sis.

PROBEPARTITUR  
 Ausgabequalität gegenüber Original evtl. gemindert • Evaluation Copy - Quality may be reduced • Carus-Verlag

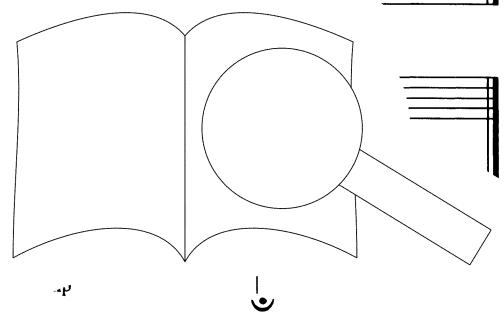

# Benedictus

Andante con moto

Soprano solo I

3

Soprano solo II

Tenore solo I

Tenore solo II

Solo

Be - ne - di - ctus qui ve - nit in

Andante con moto

Oboi

*pp*

*pp* Archi

Corni

6

no - mi-ne Do - mi-ni. Be - ctus ve - nit in no-mi-ne

11

Dr

- ne - di - ctus,

qui

Ob

*pp*

Cor

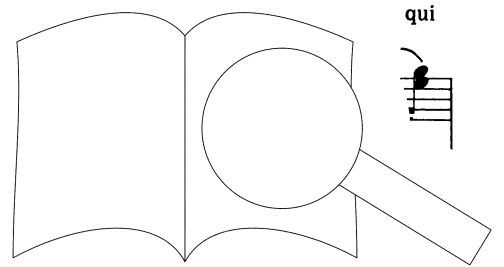

PROBE PARTITUR  
Ausgabequalität gegenüber Original evtl. gemindert • Evaluation Copy - Quality may be reduced • Carus-Verlag

ve - nit in no - mi - ne Do - mi - ni. Be - ne - di - ctus, be - ne -

Solo

Be - ne -

Cor

Clt con Soli

pp Archi

pizz.

di - ctus qui ve - nit - mi - ne

di - ctus qui ve - nit, qui nit - mi - ne

Do

Be - ne - di - ctus qui

Be -

qui

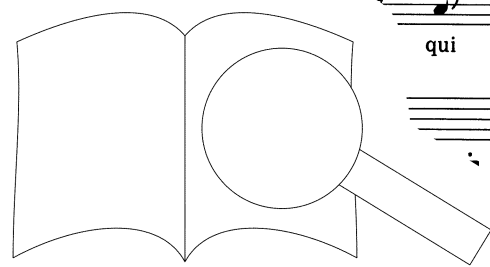
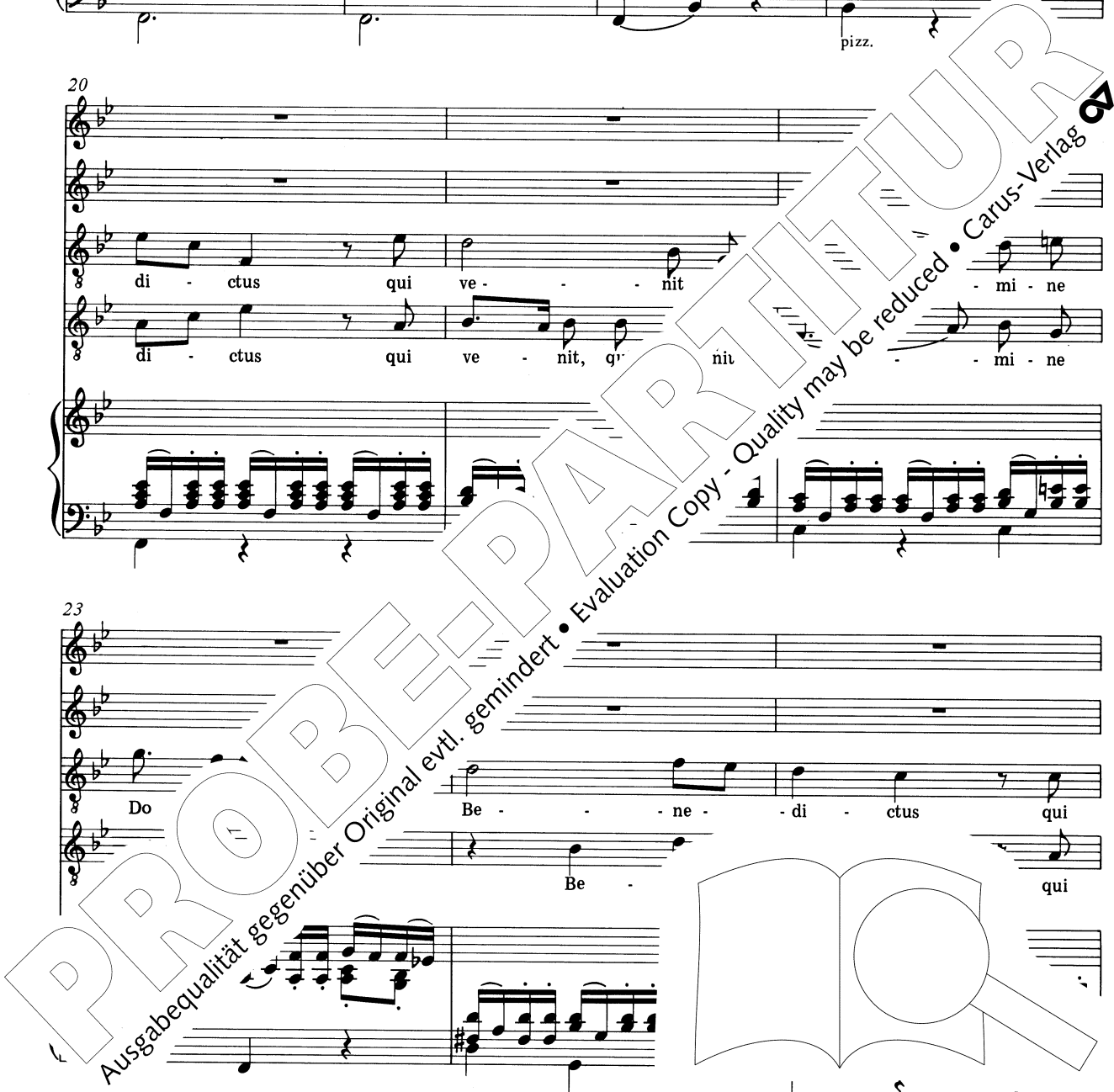



ve - nit in no - mi - ne Do - mi - ni.  
ve - nit in no - mi - ne Do - mi - ni. Be - ne -

Be - ne - di - ctus,  
di - ctus, be - ne - di - ctus, ne -

Tutti

di - nit in no - mi - ne Do - mi - ni. Be - ne -

Solo

Be - ne - di - ctus qui ve - nit in  
 di - ctus, be - ne - di - ctus qui ve - nit, qui ve - nit in  
 Be - ne - di - ctus qui ve - nit in

VI  
*pp*  
 pizz.

no - mi - ne Do - mi - ni.  
 no - mi - ne Do - mi - ni. ne  
 no - mi - ne Do - mi - ni. ctus, be - ne -

di - qui ve - nit in no - mi - ne  
 di - qui ve - nit in no - mi - ne  
 qui ve mi - ne

Do - - mi - ni. Be - - - - - ne - -

Do - - mi - ni. Be - ne - di - - ctus, be - ne -

Do - - mi - ni. Be - ne - di - - ctus, be - ne -

di - ctus, be - - - - - ne - - di

di - ctus, be - - - - - ne - - tu. qui

di - ctus, be - - - - - r - - - - - qui

Ob, Fag

arco

ve - nit

ve - - - - - mi - ne Do - mi - ni. Be - ne -

no - - - - - mi - ne Do - mi - ni.

in no - - - - -

PROBEPARTITUR

Ausgabequalität gegenüber Original evtl. gemindert • Evaluation Copy - Quality may be reduced • Carus-Verlag

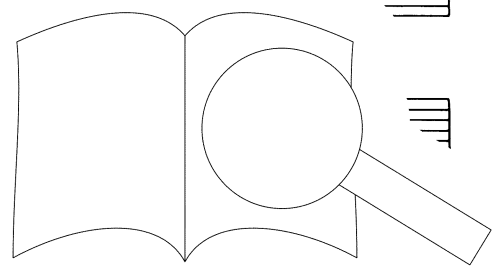

51

Solo

Be - - - ne - - di - ctus qui ve - - nit in  
 di - ctus, be - ne - di - ctus qui ve - nit, qui ve - nit in  
 Be - - - ne - - di - ctus qui ve - - nit in  
 Be - - - ne - - di - ctus qui ve - nit in

Archi pizz.

Cl<sup>t</sup>

54

no - - mi - ne Do - mi - ni. Be - - ne -  
 no - - mi - ne Do - mi - ni. Be - - ne - nit qui  
 no - - mi - ne Do - mi - ni. Be - ne - di - ct  
 no - - mi - ne Do - mi - ni. Be - ne - is, ctus qui

Cl<sup>t</sup>

58

ve - nit in Be - - - ne -  
 ve - ni - mi - ni. Be - ne - di - ctus, be - ne -  
 ve - ni - mi - ni. Be - ne -  
 ve - ni - mi - ne Do - mi - ni. Be - ne -  
 ve - ni - mi - ne Do - mi - ni. Be - ne -



di - ctus, be - - ne - di - ctus qui ve - nit in  
 di - ctus, be - - ne - di - ctus qui ve - nit in  
 di - ctus, be - - ne - di - ctus qui ve - - nit in  
 di - ctus, be - ne - di - ctus qui ve - - nit in

arco

no - - mi - ne Do - mi - ni.  
 no - - mi - ne Do - mi - ni.  
 no - - mi - ne Do - mi - ni.  
 no - - mi - ne Do - mi - ni.

mf

Soprano  
 Alto  
 Tenore  
 Basso

Tutti

na in ex - cel - - sis.  
 - san - na in ex - cel - - sis.  
 O - san - na in ex - cel - - sis.  
 Tutti  
 O - san - na in

Tutti

PROBENPARTITUR  
 Ausgabequalität gegenüber Original evtl. gemindert • Evaluation Copy - Quality may be reduced • Carus-Verlag

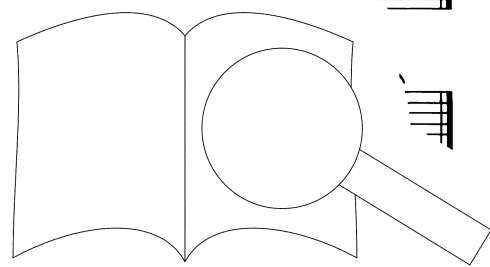

Agnus Dei  
Adagio molto

3

Solo  
A - - - gnus De -  
pec - ca - ta

5

mur  
re - re, mi - se - re - re no - bis.

PROBENPARTITUR  
Ausgabequalität gegenüber Original evtl. gemindert • Evaluation Copy - Quality may be reduced • Carus-Verlag

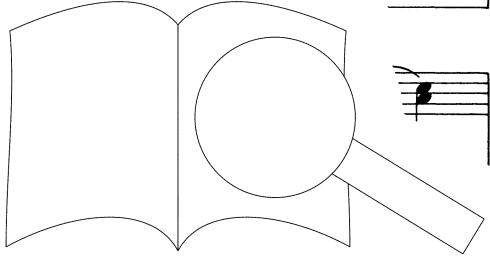

8 *Tutti p*

*Tutti p* Mi - se - re - re no - bis, mi - se - re - re no - bis,  
 Mi - se - re - re no - bis, mi - se - re - re no - bis,  
 Mi - se - re - re, mi - se - re - re no - bis,  
 Mi - se - re - re, —

Ob *p*

10

mi - se - re - re no - bis, mi - se - re - re no - bis.  
 mi - se - re - re no - bis, mi - se - re - re no - bis.  
 mi - se - re - re no - bis, mi - se - re - re no - bis.  
 mi - se - re - re no - bis, mi - se - re - re no - bis.

*Tutti*

Archi

13

Solo

15

PROBE PARTITUR  
 Ausgabequalität gegenüber Original evtl. gemindert • Evaluation Copy - Quality may be reduced • Carus-Verlag

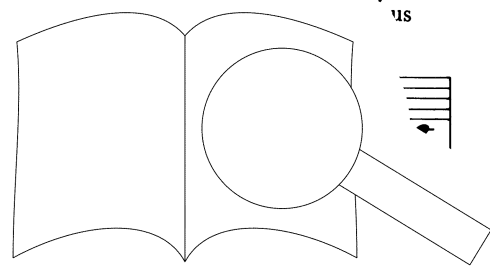

De - i, qui tol - lis pec - ca - ta - mun - di: mi - se - re - re, mi - se - re - re no - bis,

Tutti *p* Mi - se - re - re no - bis, mi - se - re - re no - bis.  
 Tutti *p* Mi - se - re re no - bis.  
 mi - se - re re, -

A - g - ni mi - se - re - re no - bis.  
 mi - se - re - re no - bis.  
 i: mi - se - re - re no - bis.  
 no - bis, mi

PROBENPARTITUR  
 Ausgabequalität gegenüber Original evtl. gemindert • Evaluation Copy - Quality may be reduced • Carus-Verlag

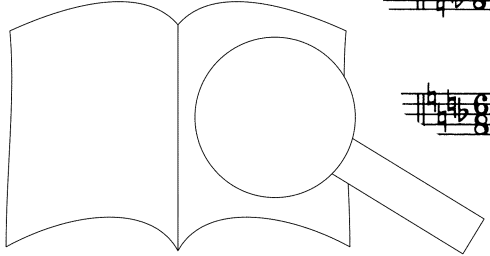



23 Andante

Do - na no - bis pa - cem, do - na no - bis pa - cem,  
 Do - na no - bis pa - cem, do - na no - bis pa - cem,  
 Do - na no - bis pa - cem, do - na no - bis pa - cem,  
 Do - na no - bis pa - cem, do - na no - bis pa - cem,

Andante

Archi

*pp*

27

do - na no - bis pa - cem, do - na no - bis pa - cem,  
 do - na no - bis pa - cem, do - na no - bis pa - cem,  
 do - na no - bis pa - cem, do - na no - bis pa - cem,  
 do - na no - bis pa - cem, do - na no - bis pa - cem,

Ob

31

do - na no - bis pa - cem, do - na no - bis pa - cem,  
 do - na no - bis pa - cem, do - na no - bis pa - cem,  
 do - na no - bis pa - cem, do - na no - bis pa - cem,  
 do - na no - bis pa - cem, do - na no - bis pa - cem,

*pp*

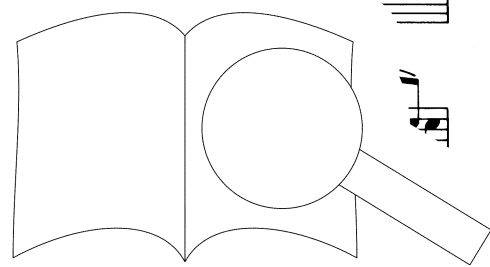

do - na no - bis pa - - cem, do - na

do - na no - bis pa - - cem, do - na

do - na no - bis pa - - cem, do - na

do - na no - bis pa - - cem, do - na

*cresc.*

no - bis pa - - cem, do - na

no - bis pa - - cem, do - bis

no - bis pa - - cem, do - bis

no - bis pa - - cem, do - bis

*fp*

*Tutti*

*p*

*fp*

pa - cem,

pa - cem.

pa - cem.

pa - cem.

*pp*

PROBEPARTITUR

Evaluation Copy - Quality may be reduced • Carus-Verlag

Ausgabequalität gegenüber Original evtl. gemindert

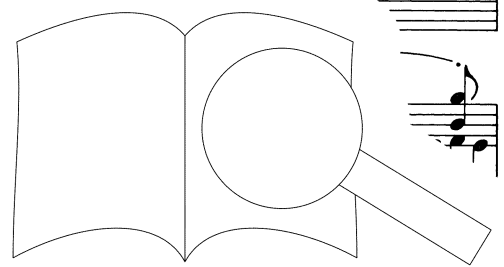

Do - na no - bis pa - cem,  
 Do - na no - bis pa - cem,  
 Do - na no - bis pa - cem,  
 Do - na no - bis pa - cem,

Fag Vc, Fag

do - na no - bis pa - - cem, do - na, do - na no - bis r  
 do - na no - bis pa - - cem, do - na, do - na no -  
 do - na no - bis pa - - cem, do - na, do - na m, o  
 do - na no - bis pa - - cem, do - na, do - - cem, o

do - na no - bis do - na no - bis pa - - - cem,  
 do - na no do - na no - bis pa - - - cem,  
 do - r cem, do - na no - bis pa - - - cem,  
 pa cem, do - i cem,

PROBENPARTIUR  
 Ausgabequalität gegenüber Original evtl. gemindert • Evaluation Copy - Quality may be reduced • Carus-Verlag

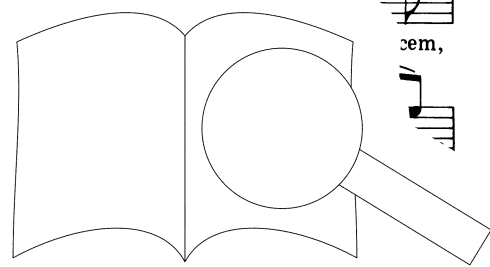

58

*fp* >

pa - - - - - cem, do - na no - bis pa -

*fp* >

pa - - - - - cem, do - na pa - - - - -

*fp* >

pa - - - - - cem, do - na no - bis pa -

*fp* >

pa - - - - - cem, do - na no - bis pa -

*f* *p* *pp*

61

cem.

cem.

cem.

cem.

*pp*

Ob

VI

Bassi

64

Solo

Do - na no - - - - - cem, do - na no - bis

- na pa - cem,

no - bis pa - cem, do - na

Solo

Do - na pa

Ob >

PROBEPARTITUR

Evaluation Copy - Quality may be reduced • Carus-Verlag

Ausgabequalität gegenüber Original evtl. gemindert

67

pa - - cem, do - na no - bis pa - - cem,  
do - - na pa - cem, pa - - cem,  
no - - bis pa - cem, do - na no - - bis pa - cem,  
do - - na pa - cem, do-na pa - cem,

Clf

pp

70

do - na no - bis pa - - cem, do  
pa - - cem, do  
do - na no - bis pa - ce: na no - bis  
do-na pa no - bis

73

pa - - cem.  
pa -  
pa -

Vl

Fag

Tutti *p*  
 Tutti *p* Do - na no - bis pa - - cem,  
 Tutti *p* Do - na no - bis pa - - cem,  
 Tutti *p* Do - na no - bis pa - - cem,  
 Tutti *p* Do - na no - bis pa - - cem,  
 Do - na no - bis pa - - cem,

Ob  
 Clt  
 Vl  
 Cor  
 Fag

*pp*

do - na no - bis pa - - cem, do  
 do - na no - bis pa - - cem, a bis  
 do - na no - bis pa - - cem, o bis  
 do - na no - bis pa - - ce na no - bis

pa - cem, ois pa - cem, do - na no - bis  
 pa - do - bis pa - cem, do - na no - bis  
 pa - na no - bis pa - cem. do - na no - bis  
 do - na no - bis pa - bis

PROBEPARTITUR  
 Ausgabequalität gegenüber Original evtl. gemindert • Evaluation Copy - Quality may be reduced • Carus-Verlag

87

pa - cem, do - na no - bis pa - cem,  
 pa - cem, do - na no - bis pa - cem,  
 pa - cem, do - na no - bis pa - cem,  
 pa - cem, do - na no - bis pa - cem,

90

do - na no - bis pa - cem,  
 do - na no - bis pa - cem,  
 do - na no - bis pa - cem, na  
 do - na no - bis pa - cem. do - na

93

no - cem, do - na  
 no - cem, do - na  
 no - cem, do - na  
 no - cem, do - na

no - bis pa - cem, do - na  
 no - bis pa - cem, do - na  
 no - bis pa - cem, do - na

no - bis pa - cem, do - na  
 no - bis pa - cem, do - na  
 no - bis pa - cem, do - na

no - bis pa - cem, do - na  
 no - bis pa - cem, do - na  
 no - bis pa - cem, do - na



no - bis pa - cem, pa - cem, do - na

no - bis pa - cem, pa - cem, do - na

no - bis pa - cem, pa - cem, do - na

no - bis pa - cem, pa - cem, do - na

*fp*

no - bis pa - cem, pa - cem, do - na

no - bis pa - cem, pa - cem, do - na

no - bis pa - cem, pa - cem, do - na

no - bis pa - cem, pa - cem, do - na

*p*

*p*

*p*

*p*

*p*

*pp*

*Cl*

*VI*

*VI*

*dim.*

*Ob*

PROBE-PARTITUR

Ausgabequalität gegenüber Original evtl. gemindert • Evaluation Copy - Quality may be reduced • Carus-Verlag